



## DISPLAY BLE

**IT**

### **UTILIZZO E FUNZIONALITÀ**

Il presente manuale è parte integrante del prodotto.  
Si raccomanda di leggere attentamente le istruzioni prima dell'installazione, manutenzione o utilizzo del prodotto.

*Istruzioni originali*

**EN**

### **USE AND FUNCTION**

This manual is an integral part of the product.  
Read the instructions carefully before installing, servicing or operating the product.

*Translation of the original instructions*

**DE**

### **VERWENDUNG UND BETRIEB**

Die vorliegende Anleitung ist fester Bestandteil des Produkts.  
Vor der Installation, Wartung und Verwendung die Anleitungen stets aufmerksam durchlesen.

*Übersetzung der Original-Bedienungsanleitung*

**FR**

### **UTILISATION ET FONCTIONNEMENT**

Le présent manuel fait partie intégrante du produit.  
Il est conseillé de lire attentivement les consignes avant l'installation, l'entretien ou l'utilisation du produit.

*Traduction des instructions originales*

**ES**

### **USO Y FUNCIONES**

Este manual es parte integrante del producto.  
Se recomienda leer detenidamente las instrucciones antes de la instalación, el mantenimiento y el uso del producto.

*Traducción de las instrucciones originales*



## INDICE

<b>1</b>	<b>IMPOSTAZIONI INIZIALI</b>	<b>5</b>
1.1	Scelta della configurazione	5
1.2	Configurazione 2 - allacciamento ad un termostato ambiente	6
<b>2</b>	<b>PANNELLO COMANDI</b>	<b>7</b>
2.1	Descrizione	7
2.2	Uso del pannello comandi	9
2.3	Parametri di funzionamento	9
<b>3</b>	<b>OPERAZIONI PRELIMINARI</b>	<b>10</b>
3.1	Caricamento pellet	10
3.2	Alimentazione elettrica	10
3.3	Impostazioni iniziali	11
<b>4</b>	<b>UTILIZZO DELLA STUFA</b>	<b>12</b>
4.1	Accensione	12
4.2	Modifica dei parametri	12
4.3	Spegnimento	12
4.4	Funzionamento con termostato ambiente	13
4.5	Funzionamento con sonda ambiente a bordo stufa	13
<b>5</b>	<b>FUNZIONI DISPONIBILI</b>	<b>14</b>
5.1	Combustibile (ove previsto)	14
5.2	Timer	14
5.3	Funzione risparmio "eco mode"	15
5.4	Funzione delta di riaccensione	15
5.5	Riaccensione dopo il black-out	16
5.6	Funzione "blocco tastiera"	16
5.7	funzione antigelo	16
<b>6</b>	<b>GESTIONE DEGLI ALLARMI</b>	<b>17</b>

# 1 IMPOSTAZIONI INIZIALI

In funzione della tipologia di installazione è necessario impostare la stufa secondo la configurazione più corretta per il suo funzionamento. Prima di procedere è necessario dare tensione alla stufa attraverso l'interruttore di sicurezza posto sul retro:

- a) Agendo sui tasti freccia ◀ ▶ portarsi sul menu setup ⚙ e premere il tasto ⏪;
- b) Selezionare la password "7" con il tasto + e confermare con il tasto ⏪;
- c) Scorrere con i tasti + - e selezionare il sottomenu [30]; lampeggerà "r--0";
- d) Premere il tasto ⏪ ed inserire il valore "54" con i tasti + -;
- e) Premere il tasto ⏪ per confermare;
- f) Verrà visualizzata la configurazione attualmente in uso;
- g) Se si vuole modificare, premere il tasto ⏪ ed inserire il valore della nuova configurazione con i tasti + -;
- h) Premere il tasto ⏪ per confermare.

! Dopo aver modificato la configurazione potrebbe apparire un messaggio di errore di comunicazione per qualche secondo. Ignorarlo e spegnere la stufa dall'interruttore di sicurezza posto sul retro, attendere qualche secondo e riaccenderla.

## 1.1 Scelta della configurazione

### 1.1.1 CONFIGURAZIONE 1 (default)

Impostare tale configurazione per accendere e spegnere la stufa manualmente o in modo programmato. La stufa modulerà la potenza in funzione della temperatura ambiente letta dalla sonda a bordo.

E' possibile impostare la funzione "Eco-mode" per far sì che la stufa si spenga o si riaccenda in base alla temperatura ambiente impostata.

In questa configurazione è possibile impostare anche la funzione antigelo, che funzionerà con timer abilitato.

### 1.1.2 CONFIGURAZIONE 2

Impostare tale configurazione quando la stufa viene comandata da un termostato (o cronotermostato) ambiente (**Fig. 1 - A**).

In questa configurazione la stufa si spegne quando il termostato ambiente è soddisfatto.

In questa configurazione non è possibile impostare anche la funzione antigelo.

I morsetti del connettore sono posti sul posteriore della stufa.

! La prima volta, dopo l'installazione del cronotermostato, la stufa deve essere accesa manualmente, mentre il cronotermostato è nello stato di "chiamata". Tale operazione si rende necessaria anche nell'eventualità che ci sia una interruzione di alimentazione elettrica o qualora la stufa venga spenta manualmente.

! Onde evitare sovrapposizioni di fasce orarie di funzionamento, si consiglia di disattivare (impostare su OFF) il timer della stufa.

## 1.2 Configurazione 2 - allacciamento ad un termostato ambiente



Per collegare correttamente il termostato che pilota la stufa fare riferimento al paragrafo "SCHEMA ELETTRICO" del libretto prodotto in allegato.



Per collegare correttamente i termostati che pilotano i ventilatori fare riferimento al paragrafo "SCHEMA ELETTRICO" del libretto prodotto in allegato.

### 1.2.1 PRO 2: collegare il termostato che pilota il ventilatore posteriore\* (Fig. 1 - B)

E' possibile collegare un termostato ambiente alla morsettiera della stufa così da poter accendere e spegnere il ventilatore posteriore in funzione della temperatura impostata sul termostato.

### 1.2.2 PRO 3: collegare i termostati che pilotano i ventilatori posteriori\* (Fig. 1 - B)

E' possibile collegare due termostati ambiente alla morsettiera della stufa così da poter accendere e spegnere i ventilatori posteriori in funzione della temperatura impostata sui termostati.

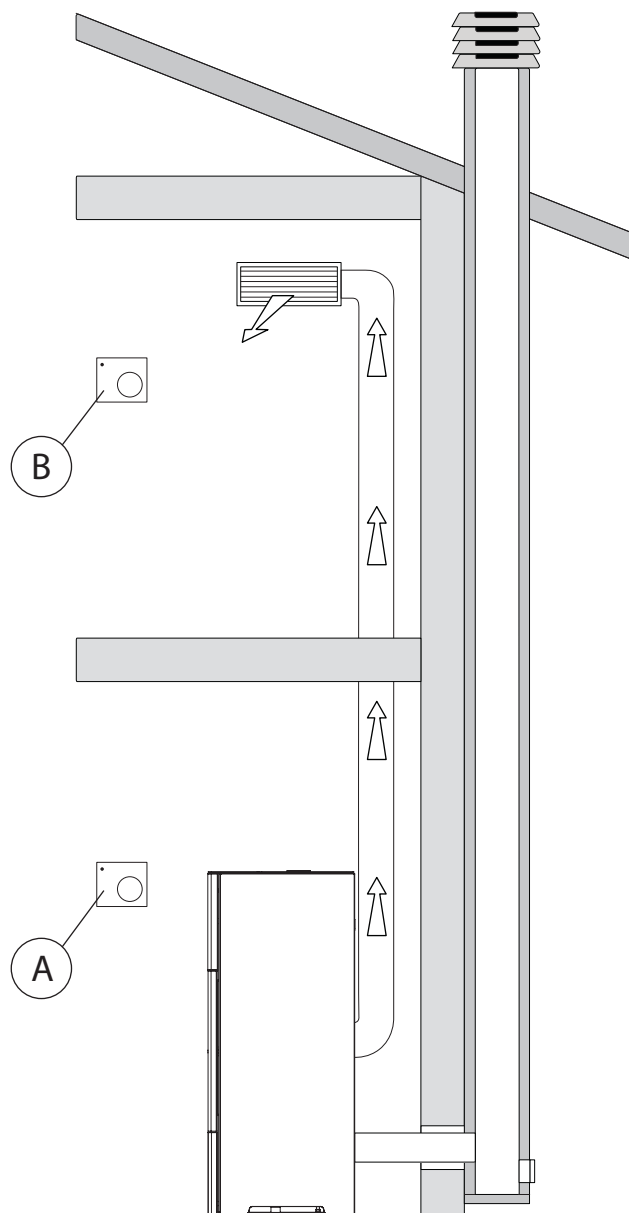

Le immagini del prodotto sono puramente indicative

Fig. 1







\* Solo per versioni PRO2 (un ventilatore posteriore) e PRO3 (due ventilatori posteriori).

## 2 PANNELLO COMANDI

Prima di procedere con la lettura del manuale, prendere visione della descrizione della stufa contenuta nel relativo manuale allegato.

### 2.1 Descrizione







Il pannello comandi è composto da:

- A) una parte superiore con i led di stato e le icone retroilluminate che identificano ciascuna funzione;
- B) display a led;
- C) tasto di accensione ;
- D) tasto "Annulla" e visualizzazione "errore" ;
- E) due tasti freccia per spostarsi tra le varie funzioni  ;
- F) due tasti  e  per modificare i parametri di funzionamento e accedere ai sottomenu;
- G) un tasto di invio  per la conferma del parametro o della selezione.





Tutti i tasti sono di tipo capacitivo, pertanto non necessitano di una pressione per essere attivati, ma è sufficiente sfiorarne la superficie.





#### 2.1.1 Led di stato

ICONA	AVVISO	DESCRIZIONE
	Pellet in esaurimento	Indica, ove presente, che è necessario ricaricare il serbatoio di pellet
	Manutenzione	Indica la necessità di effettuare una manutenzione
	Assistenza	Indica la presenza di un errore
	Ricevitore del dispositivo radio	Led sempre acceso: il pannello si è accoppiato con il dispositivo radio Led intermittente: In stato di accoppiamento, pairing Led spento: nessun dispositivo collegato
	Timer attivo	Indica se è attiva la funzione timer
	Led di segnalazione stato (vicino al tasto  )	Led sempre acceso: stufa accesa e in lavoro Led intermittente: stufa in fase di accensione o in stand-by Led spento: stufa spenta

#### 2.1.2 Descrizione dei menu

ICONA	FUNZIONE	DESCRIZIONE	VALORI
	Potenza	Impostazione della potenza di funzionamento	1..5
	Ventilazione	Impostazione della velocità dei ventilatori dell'aria ambiente.	c: OFF,1..5; A; Hi r*: OFF, 1 ... 5 l*: OFF, 1 ... 5

\* Solo per versioni PRO2 (un ventilatore posteriore) e PRO3 (due ventilatori posteriori).

	Temperatura	Visualizza la temperatura letta in ambiente e permette di impostare la temperatura desiderata.	6°C .. 51°C
	Combustibile (ove previsto)	Abilita o disabilita il sensore pellet.	ON - OFF
	Timer	Abilita o disabilita il Timer. Quando è abilitato verrà visualizzata l'icona fissa 	ON - OFF

ICONA	FUNZIONE	SOTTOMENU	DESCRIZIONE	VALORI
	Setup	[1] Timer settimanale	Assegnazione dei programmi (max 3) ai vari giorni della settimana	[d1] ... [d7]
		[2] Programmi	Menu di impostazione dei programmi	[P1] ... [P6]
		[3] Orologio / data	Impostazione orologio e data	
		[4] Ore Residue	Visualizza le ore mancanti alla manutenzione consigliata. Con il valore "Hi" si indica un numero superiore alle 999 ore.	
		[5] Informazioni di sistema	Visualizza la versione software corrente	
		[6] Funzione non abilitata		
		[7] Funzione Eco	Abilita o meno l'Eco Mode che comporta lo spegnimento e la riaccensione automatica in funzione della temperatura ambiente (solo in configurazione 1).	OFF; Eco
		[8] Delta di riaccensione	Differenza di gradi, rispetto alla temperatura di spegnimento al di sotto della quale la stufa si riaccende (solo in configurazione 1).	0,5 ... 5,0 °C
		[9] Temperatura antigelo	Temperatura minima al di sotto della quale la stufa si accende (solo in configurazione 1).	OFF; 3 ... 20 °C
		[10] Blocco tastiera	Imposta la modalità di blocco dei tasti	OFF; Lo; Hi
		[11] Luminosità display	Imposta il grado di luminosità del display	OFF; 1 ... 5
		[12] Modalità display	Imposta la modalità di visualizzazione dei dati	OFF; 1 ... 4
		[13] Volume cicalino	Imposta il volume dell'avviso acustico	OFF; 1 ... 5
		[14] Combustione	È possibile impostare 3 diverse configurazioni di combustione	1 ... 3
		[15] Funzione non abilitata		
		[30] Menu Installatore	Modifica/Visualizza la configurazione della stufa	PWD: "54"
[36] Pairing	Consente l'associazione tra dispositivo radio e stufa	ON; OFF; t		
[37] Pairing	Consente l'associazione tra dispositivo radio e stufa	ON; OFF; t		
[38] Pairing	Consente l'associazione tra dispositivo radio e stufa	ON; OFF; t		
[40] Menu di servizio	Menu di competenza del centro di assistenza			

I sottomenu [30] e [40] del menu Setup sono protetti da password e sono ad uso esclusivo del centro di assistenza tecnico.

## 2.2 Uso del pannello comandi

- Agendo sui tasti freccia ◀ ▶ ci si sposta tra i diversi menu che si illuminano di volta in volta.
- Soffermandosi su una determinata funzione basta agire sul tasto ⏪ e modificarne i valori, con i tasti ⏩ ⏪.
- Una ulteriore pressione del tasto ⏪ conferma la modifica.
- In generale tutti i valori lampeggianti sono in quel momento modificabili con i tasti ⏩ ⏪.
- Il tasto “annulla” ⏹ consente di annullare la modifica; la sua pressione prolungata permette di visualizzare sul display un eventuale codice di allarme o di errore.

## 2.3 Parametri di funzionamento

Il funzionamento della stufa è determinato dai parametri di Potenza, Ventilazione e Temperatura impostati dall'utente.

### 2.3.1 Modifica della potenza

La potenza definisce la quantità di calore prodotta dalla stufa e quindi incide direttamente anche sui consumi.

Per modificare la potenza:

- Portarsi con i tasti ◀ ▶ sul menu potenza 🔥 e premere il tasto ⏪;
- Lampeggerà il valore di potenza; modificarne il valore con i tasti ⏩ ⏪ (1 minimo, ..., 5 massimo)
- Premere il tasto ⏪ per confermare i dati impostati.

### 2.3.2 Modifica della ventilazione

Per modificare il valore della ventilazione:

- Portarsi con i tasti ◀ ▶ sul menu ventilazione 🌿 e premere il tasto ⏪;
- Usare i tasti ⏩ ⏪ per spostarsi tra il ventilatore centrale [c], il ventilatore destro [r]\* e il ventilatore sinistro [l]\*;
- Premere il tasto ⏪ per selezionare il ventilatore desiderato;
- Selezionando il ventilatore centrale [c]; modificarne il valore con i tasti ⏩ ⏪:
  - “OFF” = esclude completamente la ventilazione e la stufa funzionerà solo a convezione naturale;
  - “1” minimo, ..., “5” massimo;
  - “A” = funzionamento automatico (la stufa imposterà la velocità in funzione della temperatura ambiente);
  - “Hi” = funzionamento ultraveloce (da utilizzare solo se c'è la necessità di riscaldare velocemente un ambiente);
- Premere il tasto ⏪ per confermare i dati impostati.

Se vengono selezionati i ventilatori posteriori destro [r]\* o sinistro [l]\*, è possibile impostare i valori di OFF e velocità “1” minimo, ..., “5” massimo.

Nell'eventualità che il ventilatore centrale sia stato messo a OFF e almeno uno dei due ventilatori posteriori è attivo, il ventilatore centrale si porrà automaticamente sul valore di minimo.

### 2.3.3 Modifica della temperatura ambiente

Modificando tale valore si definisce la temperatura che si desidera raggiungere in ambiente, letta direttamente da una sonda posta sulla stufa.

Per modificare il valore della temperatura desiderata:

- Portarsi con i tasti ◀ ▶ sul menu temperatura 🌡 e premere il tasto ⏪;
- Lampeggerà il valore attuale; modificarlo con i tasti ⏩ ⏪;
- Premere il tasto ⏪ per confermare il dato impostato.

\* Solo per versioni PRO2 (un ventilatore posteriore) e PRO3 (due ventilatori posteriori).



## 3 OPERAZIONI PRELIMINARI

### 3.1 Caricamento pellet

La prima operazione da eseguire prima di accendere il prodotto è quella di riempire il serbatoio di combustibile (pellet) utilizzando preferibilmente una apposita paletta.

Non svuotare il sacco direttamente nel serbatoio per evitare di caricare della segatura o altri elementi estranei che potrebbero compromettere il buon funzionamento della stufa e per evitare di disperdere il pellet al di fuori del serbatoio.

Assicurarsi di richiudere bene il coperchio del serbatoio dopo aver effettuato l'operazione di caricamento del pellet. Un interruttore di sicurezza (solo per i modelli dove previsto) ne verifica la corretta chiusura (IS in fig. 3.1) e manda in allarme la stufa se il coperchio viene lasciato aperto per più di un minuto a stufa funzionante.

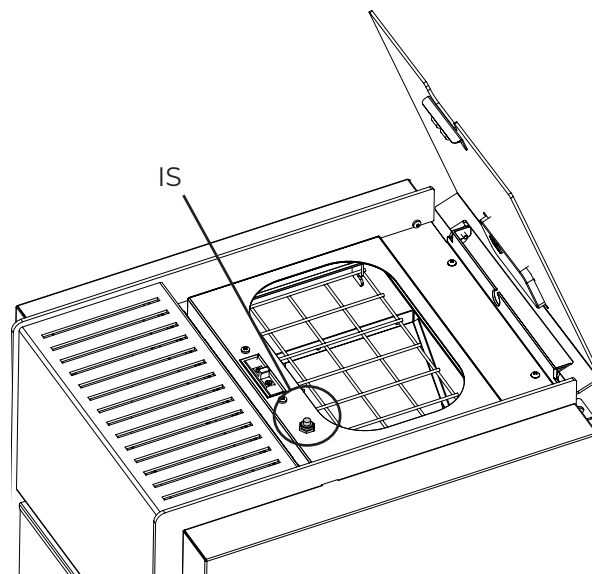

Fig. 3.1

### 3.2 Alimentazione elettrica

Collegare la stufa alla rete elettrica, agire sull'interruttore di accensione posto sul retro della stufa posizionandolo su "I" (Fig. 3.2). Se il collegamento è corretto la stufa emette una serie di segnali acustici intermittenti, si accende il display.



Per lunghi periodi di inutilizzo, si consiglia di posizionare l'interruttore sul retro della macchina in posizione di OFF (O).

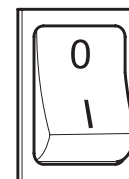

Fig. 3.2



Assicurarsi di non toccare il pannello di comando nel momento in cui viene data alimentazione alla stufa.

### 3.3 Impostazioni iniziali

Prima di utilizzare la stufa è necessario impostare la data e l'ora corrente.

#### 3.3.1 Impostazione orario e data

Per modificare la data:

- a) Portarsi con i tasti ◀ ▶ sul menu setup  e premere il tasto ⇐;
- b) Selezionare la password "7" con il tasto + e confermare con il tasto ⇐;
- c) Scorrere con il tasto +, selezionare il sottomenu [3] e confermare con il tasto ⇐;
- d) Lampeggerà il valore dell'ora; modificarne il valore con i tasti + - e premere il tasto ▶;
- e) Lampeggerà il valore dei minuti; modificarne il valore con i tasti + - e premere il tasto ▶;
- f) Lampeggerà il valore del giorno; modificarne il valore con i tasti + - e premere il tasto ▶;
- g) Lampeggerà il valore del mese; modificarne il valore con i tasti + - e premere il tasto ▶;
- h) Lampeggerà il valore dell'anno; modificarne il valore con i tasti + - e premere il tasto ▶;
- i) Lampeggerà il valore del giorno attuale della settimana (Lunedì =1 ... Domenica =7); modificarne il valore con i tasti + -;
- j) Premere il tasto ⇐ per confermare i dati impostati.

#### 3.3.2 Impostazione luminosità display

È possibile impostare il grado di attenuazione della luminosità del display quando è nella modalità standby.

- a) Agendo sui tasti freccia ◀ ▶ portarsi sul menu setup  e premere il tasto ⇐;
- b) Selezionare la password "7" con il tasto + e confermare con il tasto ⇐;
- c) Scorrere con il tasto + e selezionare il sottomenu [11] e confermare con il tasto ⇐;
- d) Impostare con i tasti + - il valore di luminosità desiderato (OFF, 1 ... 5) e confermare con il tasto ⇐.

#### 3.3.3 Impostazione modalità display

È possibile impostare cosa si vorrà visualizzare sul display quando quest'ultimo è nella modalità standby

- a) Agendo sui tasti freccia ◀ ▶ portarsi sul menu setup  e premere il tasto ⇐;
- b) Selezionare la password "7" con il tasto + e confermare con il tasto ⇐;
- c) Scorrere con il tasto + e selezionare il sottomenu [12] e confermare con il tasto ⇐;
- d) Impostare con i tasti + - uno dei seguenti valori:
  - "OFF" • Il display resterà fisso sull'ultima visualizzazione operata dall'utente;
  - "1" • Verranno visualizzati ciclicamente tutti i parametri di funzionamento;
  - "2" • Viene visualizzata la temperatura (letta dalla sonda ambiente)
  - "3" • Viene visualizzata l'ora corrente
  - "4" • Viene visualizzata l'autonomia in ore prima di dover ricaricare il serbatoio, se la funzione rifornimento è stata abilitata.
- e) Premere il tasto ⇐ per confermare i dati impostati.

#### 3.3.4 Impostazione volume

È possibile impostare il livello di volume del cicalino, in base alle proprie necessità:

- a) Agendo sui tasti freccia ◀ ▶ portarsi sul menu setup  e premere il tasto ⇐;
- b) Selezionare la password "7" con il tasto + e confermare con il tasto ⇐;
- c) Scorrere con il tasto + e selezionare il sottomenu [13] e confermare con il tasto ⇐;
- d) Impostare con i tasti + - il livello di volume desiderato (OFF, 1 ... 5) e confermare con il tasto ⇐.

### 3.3.5 Ottimizzazione della combustione

Una combustione ottimale dipende da diversi fattori (tipo di installazione, condizioni di funzionamento e di manutenzione, tipologia di pellet ecc..)

In linea di massima, se a fine combustione, nel braciere restano molti residui, è consigliabile modificare le configurazioni di combustione (aumentandone il valore) fino a trovare la soluzione più soddisfacente.

- a) Agendo sui tasti freccia ◀ ▶ portarsi sul menu setup ⚙ e premere il tasto ⏪;
- b) Selezionare la password "7" con il tasto + e confermare con il tasto ⏪;
- c) Scorrere con il tasto + e selezionare il sottomenu [14] e confermare con il tasto ⏪;
- d) Impostare con i tasti + e - uno dei seguenti valori:
  - "1"
  - "2"
  - "3"
- e) Premere il tasto ⏪ per confermare i dati impostati.

## 4 UTILIZZO DELLA STUFA

### 4.1 Accensione



Prima di ogni accensione, accertarsi che il braciere sia completamente vuoto e correttamente posizionato nella sua sede.

Per accendere la stufa tenere premuto il tasto ⏪ per qualche secondo.

L'icona a forma di fiamma inizierà a lampeggiare, durante la fase di accensione fino a restare fissa a stufa accesa.

! **Accensione automatica:** la stufa è dotata di un dispositivo automatico che consente l'accensione del pellet senza l'utilizzo di altri accenditori tradizionali.



Evitare di accendere manualmente la stufa se il sistema di accensione automatico è compromesso.

! **Durante la prima accensione della stufa** si possono generare sgradevoli odori o fumi causati dall'evaporazione o dall'essiccamento di alcuni materiali utilizzati. Tale fenomeno andrà via via a scomparire.

Si consiglia, durante le prime accensioni, di mantenere i locali ben arieggiati.

### STUFE DELLA SERIE "ERMETICA":

**Ogni qual volta si apre la porta del focolare evitare di lasciarla aperta per un lungo periodo onde evitare che il sensore di chiusura notifichi lo stato di porta aperta, attraverso un allarme acustico.**

### 4.2 Modifica dei parametri

E' possibile modificare i parametri di funzionamento della stufa secondo quanto già riportato.



I valori impostati verranno mantenuti fino alla successiva variazione, anche a stufa spenta o scollegata dall'alimentazione elettrica.

### 4.3 Spegnimento

Per spegnere la stufa tenere premuto il tasto ⏪ per qualche secondo; l'icona a forma di fiamma si spegnerà.



Per effettuare una nuova accensione si consiglia di attendere che la stufa si sia completamente raffreddata.



Si raccomanda di spegnere la stufa seguendo scrupolosamente quanto sopra riportato ed evitare assolutamente di farlo togliendo l'alimentazione elettrica.

#### 4.4 Funzionamento con termostato ambiente

Quando la stufa viene comandata da un termostato (o cronotermostato) esterno, l'installatore deve aver impostato la configurazione 2. In questo caso la stufa si spegne quando il termostato esterno è soddisfatto (circuito aperto).

La stufa si riaccende automaticamente quando la temperatura scende al di sotto del valore impostato sul termostato esterno (circuito chiuso).



Alla prima accensione, o qualora lo spegnimento sia avvenuto direttamente dalla stufa (tasto ) , si dovrà procedere ad accendere la stufa direttamente dal pannello comandi.

#### 4.5 Funzionamento con sonda ambiente a bordo stufa

La stufa può essere accesa/spenta manualmente o in modo programmato.

La stufa modula la potenza in funzione della temperatura ambiente letta dalla sonda a bordo (cioè la stufa tenta di mantenere la temperatura desiderata consumando il meno possibile).

Nell'eventualità l'utente abbia abilitato la funzione "Eco-mode", la stufa invece di modulare, si spegne al raggiungimento della temperatura impostata, e si riaccende quando la temperatura ambiente scende al di sotto del delta impostato.

E' possibile impostare la temperatura desiderata in ambiente nel menu temperatura .

## 5 FUNZIONI DISPONIBILI

### 5.1 Combustibile (ove previsto)

L'abilitazione di questa funzione permette alla stufa di comunicare quando lo stato di riempimento del serbatoio pellet raggiungerà il livello considerato basso, tramite avvisi visivi ed acustici del display.

La disabilitazione della medesima funzione invece costringerà l'utente a verificare personalmente lo stato di riempimento del serbatoio pellet.

Per abilitare/disabilitare tale funzione:

- a) Portarsi con i tasti ◀ ▶ sul menu ventilazione  e premere il tasto ←;
- b) Impostare con i tasti + e - uno dei seguenti valori:
  - “OFF” • Funzione sensore pellet disabilitata;
  - “ON” • Funzione sensore pellet abilitata. Il display comunicherà il momento consigliato di ricarica serbatoio pellet.
- c) Premere il tasto ← per confermare i dati impostati.

### 5.2 Timer

E' possibile impostare, abilitare ed assegnare ai vari giorni della settimana, i programmi personalizzati per l'accensione e/o lo spegnimento automatico della stufa.

E' possibile configurare fino a sei programmi personalizzati.

Per ciascun programma si può impostare: ora di accensione, ora di spegnimento e temperatura desiderata.

A ciascun giorno della settimana è possibile assegnare fino a tre programmi.



















I giorni della settimana sono identificati da numeri: Lunedì = “d1”, Martedì = “d2”;...; Domenica = “d7”.

#### 5.2.1 Impostazione programmi







- a) Agendo sui tasti freccia ◀ ▶ portarsi sul menu setup  e premere il tasto ←;
- b) Selezionare la password “7” con il tasto + e confermare con il tasto ←;
- c) Selezionare il sottomenu [2] e confermare con il tasto ←;
- d) Scorrere con i tasti + e - i programmi P1...P6; selezionare con il tasto ← quello che si vuole modificare;
- e) Lampeggerà il valore dell'ora di accensione; modificarne il valore con i tasti + e - e premere il tasto ▶;
- f) Lampeggerà il valore dei minuti; modificarne il valore con i tasti + e - e premere il tasto ▶;
- g) Lampeggerà il valore dell'ora di spegnimento; modificarne il valore con i tasti + e - e premere il tasto ▶;
- h) Lampeggerà il valore dei minuti; modificarne il valore con i tasti + e - e premere il tasto ▶;
- i) Lampeggerà il valore della temperatura desiderata; modificarne il valore con i tasti + e -;
- j) Premere il tasto ← per confermare i dati impostati.

## 5.2.2 Assegnare i programmi ai giorni

Con questa funzione è possibile assegnare fino a tre programmi diversi ad un determinato giorno.

- a) Agendo sui tasti freccia   portarsi sul menu setup  e premere il tasto .
- b) Selezionare la password "7" con il tasto  e confermare con il tasto .
- c) Selezionare il sottomenu [1] e confermare con il tasto .
- d) Scegliere con i tasti  e  il giorno [d1]...[d7] al quale si vogliono associare i programmi;
- e) Selezionarlo con il tasto .
- f) Lampeggerà il valore del primo programma da assegnare: P1...P6 oppure "OFF" per disabilitarlo;
- g) Modificarne il valore con i tasti  e  e premere il tasto .
- h) Lampeggerà il valore del secondo programma da assegnare: P1...P6 oppure "OFF" per disabilitarlo;
- i) Modificarne il valore con i tasti  e  e premere il tasto .
- j) Lampeggerà il valore del terzo programma da assegnare: P1...P6 oppure "OFF" per disabilitarlo;
- k) Modificarne il valore con i tasti  e  e premere il tasto  per confermare i dati impostati.

## 5.2.3 Abilitazione/disabilitazione timer

- a) Agendo sui tasti freccia   portarsi sul menu Timer .
- b) Confermare con il tasto .
- c) Scorrere con i tasti  e  e selezionare: "ON" per abilitare il timer oppure "OFF" per disabilitarlo.
- d) Premere il tasto  per confermare la selezione.











Quando il timer è abilitato apparirà l'icona fissa  ad indicare che il timer è attivo.

## 5.3 Funzione risparmio "eco mode"

Abilitando questa funzione si fa in modo che la stufa, al raggiungimento della temperatura desiderata in ambiente, si spenga. Se tale funzione non è abilitata, la stufa modula il proprio funzionamento per mantenere la temperatura desiderata consumando il meno possibile.

La funzione "Eco Mode" è disponibile solo nella configurazione 1.











Per abilitare/disabilitare tale funzione:

- a) Agendo sui tasti freccia   portarsi sul menu setup  e premere il tasto .
- b) Selezionare la password "7" con il tasto  e confermare con il tasto .
- c) Selezionare il sottomenu [7] e confermare con il tasto .
- d) Impostare con i tasti  e  uno dei seguenti valori:
  - Eco** → Abilita la funzione "Eco Mode"
  - Off** → Disabilita la funzione "Eco Mode"
- e) Premere il tasto  per confermare i dati impostati.

## 5.4 Funzione delta di riaccensione

Il Delta di riaccensione è il numero di gradi al di sotto della temperatura di spegnimento oltre il quale la stufa si riaccende automaticamente. Ad esempio se la stufa è impostata per spegnersi a 20°C (Eco Mode attivo) e impostiamo un "Delta di riaccensione" di 4°C, la stufa si riaccenderà quando rileva una temperatura inferiore o uguale a 16°C.

Per modificare il valore del delta di riaccensione:

- a) Agendo sui tasti freccia   portarsi sul menu setup  e premere il tasto .
- b) Selezionare la password "7" con il tasto  e confermare con il tasto .
- c) Selezionare il sottomenu [8] e confermare con il tasto .
- d) Lampeggerà il valore; modificarlo con i tasti  e  (0,5 ... 5,0°C);
- e) Premere il tasto  per confermare il dato impostato.

## 5.5 Riaccensione dopo il black-out

In caso di interruzione di corrente elettrica, la stufa si riaccenderà automaticamente, verificando le condizioni di sicurezza, al ritorno dell'alimentazione.

## 5.6 Funzione “blocco tastiera”

Con questa funzione è possibile bloccare l'utilizzo del pannello comandi per evitare modifiche accidentali. Per abilitare/disabilitare tale funzione:

- a) Agendo sui tasti freccia ◀ ▶ portarsi sul menu setup ⚙ e premere il tasto ↵;
- b) Selezionare la password “7” con il tasto + e confermare con il tasto ↵;
- c) Selezionare il sottomenu [10] e confermare con il tasto ↵.
- d) Impostare con i tasti + e - uno dei seguenti valori:
  - “Off” → Blocco tastiera disattivato
  - “Lo” → Resta abilitato solo il tasto di accensione/spegnimento ⏴
  - “Hi” → Blocco tastiera attivato
- e) Premere il tasto ↵ per confermare i dati impostati.

## 5.7 funzione antigelo



(solo in configurazione 1)

E' possibile impostare una temperatura minima al di sotto della quale la stufa si accende (al di fuori delle fasce orarie impostate, e solo se il timer è attivo). Per modificare il valore della temperatura di “antigelo”:

















- a) Agendo sui tasti freccia ◀ ▶ portarsi sul menu setup ⚙ e premere il tasto ↵;
- b) Selezionare la password “7” con il tasto + e confermare con il tasto ↵;
- c) Selezionare il sottomenu [9] e confermare con il tasto ↵;
- d) Lampeggerà il valore; modificarlo con i tasti + e - (OFF; 3...20°C);
- e) Premere il tasto ↵ per confermare il dato impostato.

## 6 GESTIONE DEGLI ALLARMI

Nel caso si verifichi un'anomalia nel funzionamento, viene attivata la seguente procedura:

- 1) allarme acustico (beep);
- 2) si illumina uno dei seguenti led di sistema:   ;
- 3) se l'anomalia riguarda un errore, la stufa si spegnerà.

La pressione prolungata del tasto "annulla"  consente la visualizzazione sul display del codice di errore:

CODICE ERRORE/AVVISO	DESCRIZIONE	POSSIBILI CAUSE	LED
E001	Pannello comandi difettoso	Difettosità del pannello comandi	
E002	Errore di comunicazione segnale telecomando	Difettosità del pannello comandi	
E004	Errore di comunicazione	Cavo di collegamento tra scheda e pannello comandi interrotto o staccato. Se appare durante il cambio di configurazione, ignorare tale errore	
E101	Errore di mancata accensione	Mancanza di pellet Qualità del pellet Sistema di accensione guasto Braciere sporco	
E105	Allarme sonda pellet	Sonda pellet scollegata o difettosa	
E108	Errore interruttore di sicurezza	Sensore/i collegato/i a I01 (rif. schema elettrico) Problemi di surriscaldamento del serbatoio pellet Sensore collegato aperto	
E109	Errore di pressione o di sicurezza elettrica	Sensore/i collegato/i a I02 (rif. schema elettrico) Sistema di evacuazione fumi sporco Guarnizioni di tenuta logorate Aria comburente insufficiente	
E106	Malfunzionamento sonda di temperatura	Sonda aria difettosa Problemi di surriscaldamento	
E111	Malfunzionamento sonda fumi	Sonda temperatura fumi difettosa	
A001	Livello pellet basso ( <i>icona lampeggiante</i> )	Pellet in esaurimento	
	Livello pellet basso	Pellet esaurito	
A002	Avviso di manutenzione programmata ( <i>icone lampeggianti</i> )	Periodicamente la stufa richiede che venga effettuata una manutenzione da parte di un tecnico specializzato	 
A004	Batteria scarica	La batteria tampone (mod. CR2032) a bordo della scheda elettronica è scarica *	
A007	Malfunzionamento sensore di pressione ( <i>icona lampeggiante</i> )	Sensore di pressione o scheda guasti.	
----	Pulizia stufa	Camera di combustione, braciere o sistema di evacuazione dei fumi sporchi. Tubi rilevamento pressione staccati o ostruiti. Ingresso dell'aria comburente ostruito.	
----	Errore di mancata accensione	Resistenza di accensione guasta; Guarnizioni consumate; Posizione del braciere non corretta	

Dopo aver verificato il tipo messaggio è possibile resettare l'allarme premendo per qualche istante il tasto di accensione/spegnimento .

Nell'eventualità che il codice d'errore sia "E108", prima di resettare l'allarme, riattivare il termostato a riarmo manuale posto sul retro della stufa (Fig. 6.1) (a cura del Centro di Assistenza Tecnico).



Fig. 6.1





Prima di procedere con una nuova accensione verificare che:

- la stufa si sia raffreddata;
- il braciere sia pulito e sgombro da qualsiasi residuo di cenere o pellet;
- il braciere sia correttamente posizionato nella sua sede;
- le porte del focolare e del serbatoio siano perfettamente chiuse.

Prima di procedere con una nuova accensione verificare che:

- la stufa si sia raffreddata
- il braciere sia pulito e sgombro da qualsiasi residuo di cenere o pellet
- il braciere sia correttamente posizionato nella sua sede
- le porte del focolare e del serbatoio siano perfettamente chiuse.

\* In caso di black out, al ripristino dell'energia elettrica, sarà necessario re-impostare la stufa (vedere par. "3.3 Impostazioni iniziali" del presente manuale).

## INDEX

### **1 INITIAL SETTINGS**

---

- 1.1 Configuration selection
- 1.2 Configuration 2 - connection to a room thermostat

### **2 CONTROL PANEL**

---

- 2.1 Description
- 2.2 Use of the control panel
- 2.3 Operating parameters

### **3 PRELIMINARY OPERATIONS**

---

- 3.1 Loading pellets
- 3.2 Electric power supply
- 3.3 Initial settings

### **4 USING THE STOVE**

---

- 4.1 Power on
- 4.2 Modifying the parameters
- 4.3 Switching off
- 4.4 Operation with external thermostat
- 4.5 Operation with room sensor on stove

### **5 AVAILABLE FUNCTIONS**

---

- 5.1 Fuel (where included)
- 5.2 Timer
- 5.3 "Eco mode" saving function
- 5.4 Re-ignition delta function
- 5.5 Reignition after a power failure
- 5.6 "Keyboard lock" function
- 5.7 Anti-freeze function

### **6 ALARM MANAGEMENT**

---

# 1 INITIAL SETTINGS

Depending on the type of installation, the stove must be set according to the most correct configuration for its operation. Before starting, the stove must be powered on by pressing the safety switch on the back:

- a) Use the arrow keys ◀ ▶ to go to the set-up menu ⚙ and press the ⏪ key;
- b) Select the password "7" with the + key and confirm with the ⏪ key;
- c) Scroll with the keys + - and select the submenu [30]; will flash "r--0";
- d) Press the ⏪ key and enter the value "54" with the + - keys;
- e) Press ⏪ to confirm;
- f) The configuration currently in use will be displayed;
- g) To modify, press the ⏪ key and enter the value of the new configuration with the + - keys;
- h) Press ⏪ to confirm.

! After changing the configuration, a communication error message may appear for a few seconds. Ignore it and switch the stove off with the safety switch on the back, wait a few seconds and switch it on again.

## 1.1 Configuration selection

### 1.1.1 CONFIGURATION 1 (default)

Set this configuration to switch the stove on and off manually or with a program.

The stove will modulate the power according to the ambient temperature read by the probe on board.

It is possible to set the "Eco-mode" function so that the stove switches off or on again according to the set room temperature.

In this configuration it is also possible to set the anti-freeze function, which will work with the timer enabled.

### 1.1.2 CONFIGURATION 2

Set this configuration when the stove is controlled by a room thermostat (or chronothermostat)(Fig. 1 - A).

In this configuration the stove switches off when the room thermostat is satisfied.

The antifreeze function cannot be set in this configuration either.

The connector terminals are located on the back of the stove.

! The first time, following the installation of the chronothermostat, the stove must be switched on manually while the chronothermostat is in the "called" state. This operation is also necessary in the event of a power failure or if the stove is switched off manually.

! To avoid overlapping operating time bands, we recommend disabling the stove timer (set to OFF).

## 1.2 Configuration 2 - connection to a room thermostat



To correctly connect the thermostats that drive the stove, refer to the "WIRING DIAGRAM" paragraph of the annexed booklet.



To correctly connect the thermostats that drive the fans, refer to the "WIRING DIAGRAM" paragraph of the annexed booklet.

### 1.2.1 PRO 2: connect the thermostat that drives the rear fan\* (Fig. 1 - B)

It is possible to connect a room thermostat to the terminal board of the stove so that the rear fan can be switched on and off according to the temperature set on the thermostat.

### 1.2.2 PRO 3: connect the thermostats that drive the rear fans\* (Fig. 1 - B)

It is possible to connect two room thermostats to the stove terminal block so that the rear fans can be switched on and off according to the temperature set on the thermostats.

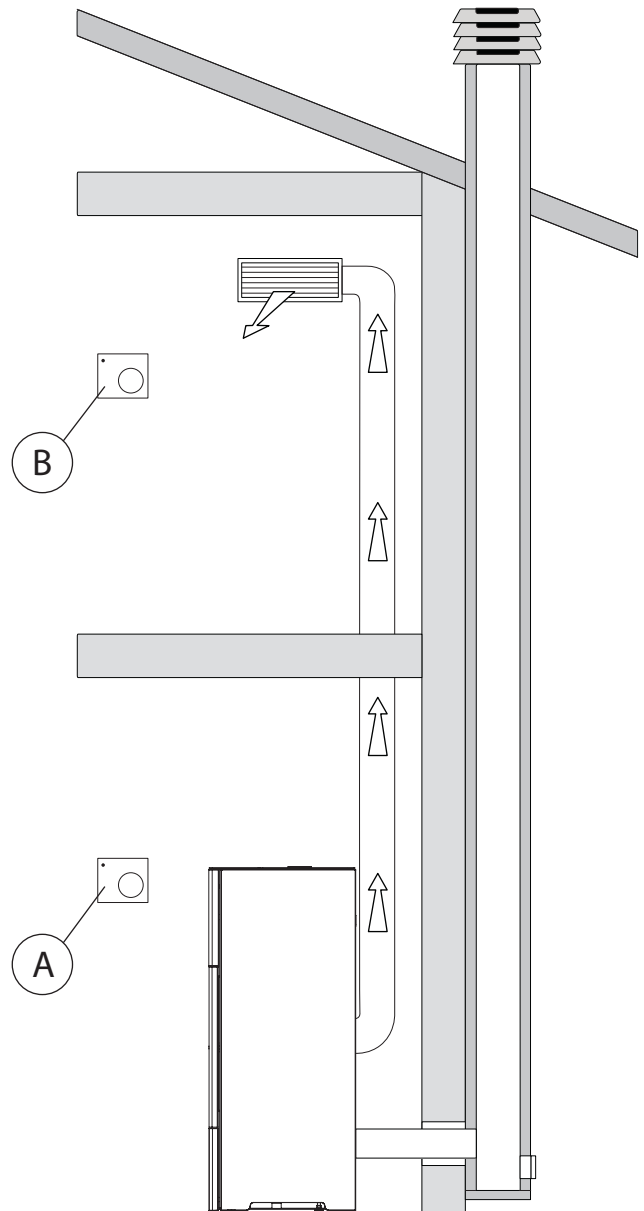

The images of the product are purely indicative

Fig. 1







\* Only for PRO2 versions (one rear fan) and PRO3 (two rear fans)

## 2 CONTROL PANEL

Before reading the manual, look at the description of the stove in the relevant manual enclosed.

### 2.1 Description







The control panel consists of:

- A) an upper part with status LEDs and backlit icons that identify each function;
- B) LED display;
- C) power on button ;
- D) "Cancel" button and "error" display ;
- E) two arrow keys to move between the various functions  ;
- F) two keys  and  to change the operating parameters and access the submenu;
- G) an enter key  for confirming of the parameter or selection.





All the keys are capacitive, therefore they do not need to be pressed to be activated, instead it is sufficient to touch the surface.

#### 2.1.1 Status LEDs

ICON	NOTICE	DESCRIPTION
	Pellets depleted	It indicates, where present, that the pellet tank must be refilled
	Maintenance	It indicates the need to perform maintenance
	Assistance	It indicates the presence of an error
	Radio device receiver	LED always on: the panel has paired with the radio device Flashing LED: In pairing state, pairing LED off: no device connected
	Active timer	It indicates if the timer function is active
	Status signalling LED (near the  key)	LED always on: stove on and at work Intermittent LED: stove coming on or in stand-by LED off: stove off

#### 2.1.2 Menu description

ICON	FUNCTION	DESCRIPTION	VALUES
	Power	Setting the operating power	1..5
	Ventilation	Speed setting of the ambient air fans.	c: OFF,1..5; A; Hi r*: OFF,1 ... 5 l*: OFF,1 ... 5

\* Only for PRO2 versions (one rear fan) and PRO3 (two rear fans)

	Temperature	Displays the room temperature reading and allows you to set the desired temperature.	6°C .. 51°C
	Fuel (where included)	Enables or disables the pellet sensor	ON - OFF
	Timer	It enables or disables the Timer. When it is enabled the fixed icon will be displayed	ON - OFF

ICON	FUNCTION	SUBMENU	DESCRIPTION	VALUES	
	Set-up	[1]	Weekly timer	Assigning of programs (max 3) to the various days of the week	[d1] ... [d7]
		[2]	Programs	Programs setting menu	[P1] ... [P6]
		[3]	Clock/date	Clock and date setting	
		[4]	Remaining hours	It displays the hours remaining until recommended maintenance. The value "Hi" indicates a number greater than 999 hours.	
		[5]	System information	It displays the current software version	
		[6]	Function not enabled		
		[7]	Eco Function	Enables or disables the Eco Mode which automatically switches off and on depending on the room temperature (only in configuration 1).	OFF; Eco
		[8]	Re-ignition delta	Degree difference compared to the switch-off temperature, below which the stove re-ignites (except in configuration 1).	0.5 ... 5.0 °C
		[9]	Anti-freeze temperature	Minimum temperature below which the stove ignites (only in configuration 1).	OFF; 3 ... 20 °C
		[10]	Keypad lock	It sets the key lock mode	OFF; Lo; Hi
		[11]	Display brightness	It sets the degree of display brightness	OFF; 1 ... 5
		[12]	Display mode	It sets the data display mode	OFF; 1 ... 4
		[13]	Buzzer volume	It sets the acoustic warning volume	OFF; 1 ... 5
		[14]	Combustion	You can set 3 different combustion configurations	1 ... 3
		[15]	Function not enabled		
		[30]	Installer Menu	It modifies/displays the stove configuration	PWD: "54"
		[36]	Pairing	Allows the association between the radio device and the stove	ON; OFF; t
[37]	Pairing	Allows the association between the radio device and the stove	ON; OFF; t		
[38]	Pairing	Allows the association between the radio device and the stove	ON; OFF; t		
[40]	Service menu	Assistance centre menu			

The submenus [30] and [40] of the Set-up menu are password protected and are for the exclusive use of the technical assistance centre.

\* Only for PRO2 versions (one rear fan) and PRO3 (two rear fans)

## 2.2 Use of the control panel

- Use the ⏪ ⏩ arrow keys to move between the different menus that light up from time to time.
- Hover over a specific function and press the ⏪ key to change the values with the ⏩ ⏪ keys.
- Pressing the key ⏪ again confirms the change.
- In general, all flashing values can be changed using the ⏩ ⏪ keys.
- The ⏪ "cancel" key discards the change; if it is pressed and held down, any alarm code or error will be displayed on the screen.

## 2.3 Operating parameters

Functioning of the stove is determined by the Power, Ventilation and Temperature parameters set by the user.

### 2.3.1 Changing the power

The power defines the quantity of heat produced by the stove and therefore also directly affects consumption.

To change the power:

- Use the ⏪ ⏩ keys on the power menu 🔥 and press the ⏪ key;
- The power value will flash; change the value with the ⏩ ⏪ keys (1 minimum, ..., 5 maximum)
- Press the ⏪ key to confirm the set data.

### 2.3.2 Changing the ventilation

To change the value of the ventilation:

- Use the ⏪ ⏩ keys on the ventilation menu 🌀 and press the ⏪ key;
- Use the ⏩ ⏪ keys to move between the central fan [c], the right fan [r]\* and the left fan [l]\*;
- Press the ⏪ key to select the desired fan;
- By selecting the central fan [c]; modify its value with the ⏩ ⏪ keys:
  - "OFF" = completely excludes ventilation and the stove will only operate with natural convection;
  - "1" minimum, ..., "5" maximum;
  - "A" = automatic operation (the stove will set the speed according to the room temperature);
  - "Hi" = ultra-fast operation (to be used only if there is a need to quickly heat an environment);
- Press the ⏪ key to confirm the data entered.

If the right [r]\* or left [l]\* rear fans are selected, it is possible to set the OFF and speed values "1" minimum, ..., "5" maximum.

In the event that the central fan has been set to OFF and at least one of the two rear fans is active, the central fan will automatically set to the minimum value.

### 2.3.3 Changing the room temperature

By changing this value, the desired room temperature is set which is read directly by a probe located on the stove.

To modify the desired temperature value:

- Move with the keys ⏪ ⏩ to the temperature menu 🌡 and press the key ⏪;
- The current value will flash; modify it with the ⏩ ⏪ keys;
- Press the ⏪ key to confirm the set data.

\* Only for PRO2 versions (one rear fan) and PRO3 (two rear fans)

### 3 PRELIMINARY OPERATIONS

#### 3.1 Loading pellets

The first operation to perform before switching the stove on is to fill the fuel (pellet) tank using the relevant scoop.

Do not empty the bag directly into the tank to avoid introducing sawdust or other foreign elements that could prevent the stove from working properly and avoid scattering pellets outside the tank.



Be sure to close the lid of the tank well after loading the pellets. A safety switch (only for models where provided) checks that it is closed correctly (IS in fig. 3.1) and alarms the stove if the lid is left open for more than one minute with the stove running.

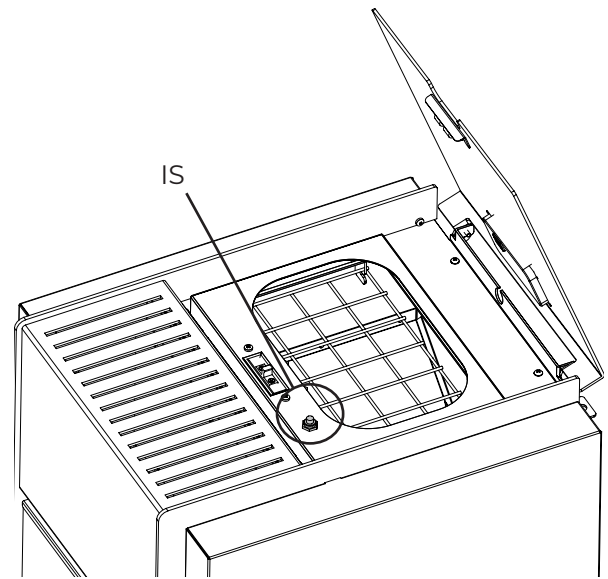

Fig. 3.1

#### 3.2 Electric power supply

Connect the stove to the mains power, operate the ON switch on the back of the stove, positioning it to "I" (Fig. 3.2). If the connection is correct, the stove emits a series of intermittent acoustic signals and the display lights up.



If the stove is not used for long periods, we recommend turning the switch on the back of the machine to the OFF (O) position.

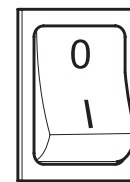

Fig. 3.2



Do not touch the control panel when the stove is powered on.



### 3.3 Initial settings

Before using the stove, it is necessary to set the current date and time.

#### 3.3.1 Setting time and date

To change the date:

- a) Use the ◀ ▶ keys on the set-up menu  and press the ⏪ key
- b) Select the password "7" with the + key and confirm with the ⏪ key;
- c) Scroll with the + key, select the submenu [3] and confirm with the ⏪ key;
- d) The hour value will flash; change the value with the + - keys and press the ▶ key;
- e) The minutes value will flash; change the value with the + - keys and press the ▶ key;
- f) The value of the day will flash; change the value with the + - keys and press the ▶ key;
- g) The value of the month will flash; change the value with the + - keys and press the ▶ key;
- h) The value of the year will flash; change the value with the + - keys and press the ▶ key;
- i) The value of the current day of the week will flash (Monday =1 ... Sunday =7); change the value with the + - keys;
- j) Press the ⏪ key to confirm the data entered.

#### 3.3.2 Display brightness setting

It is possible to set the dimming of the display brightness when in standby mode.

- a) Use the arrow keys ◀ ▶ to go to the set-up menu  and press the ⏪ key;
- b) Select the password "7" with the + key and confirm with the ⏪ key;
- c) Scroll with the + key and select the sub-menu [11] and confirm with the ⏪ key;
- d) Use the + and - keys to set the desired brightness value (OFF, 1 ... 5) and confirm with the ⏪ key.

#### 3.3.3 Display mode setting

It is possible to set what should be shown on the display when the latter is in standby mode

- a) Use the arrow keys ◀ ▶ to go to the set-up menu  and press the ⏪ key;
  - b) Select the password "7" with the + key and confirm with the ⏪ key;
  - c) Scroll with the + key and select the sub-menu [12] and confirm with the ⏪ key;
  - d) Set with the keys + and - one of the following values:
    - "OFF" . The display will remain fixed on the last display operated by the user;
    - "1" . All the operating parameters will be displayed cyclically;
    - "2" . The temperature is displayed (detected by the room probe)
    - "3" . The current time is displayed
    - "4" . The autonomy is displayed in hours before having to refill the tank, if the refuelling function has been enabled.
- . Press the key ⏪ to confirm the set data.

#### 3.3.4 Volume setting

Set the volume level of the buzzer, according to your requirements:

- a) Use the arrow keys ◀ ▶ to go to the set-up menu  and press the ⏪ key;
- b) Select the password "7" with the + key and confirm with the ⏪ key;
- c) scroll with the + key and select the submenu [13] and confirm with the ⏪ key;
- d) Use the + and - keys to set the desired volume level (OFF, 1 ... 5) and confirm with the ⏪ key.

### 3.3.5 Fuel optimisation

Excellent fuel depends on different factors (type of installation, operating and maintenance conditions, type of pellets, etc.)

Generally speaking, if at the end of combustion, there is a lot of residue in the burn pot, you should change the combustion configuration (by increasing the value) until you find the best solution.

- a) Use the ⏪ ⏩ arrow keys to go to the set-up menu and press the ⏴ key;
- b) Select the password "7" with the + key and confirm with the ⏴ key;
- c) Scroll with the + key and select the submenu [14] and confirm with the ⏴ key;
  - "1"
  - "2"
  - "3"
- d) Press the key ⏴ to confirm the set data.

## 4 USING THE STOVE

### 4.1 Power on



Before each ignition, make sure that the burn pot is completely empty and correctly positioned in its seat.

To turn on the stove keep the ⏴ key pressed for a few seconds.

The flame icon will start to flash, during the ignition phase until it remains fixed when the stove is on.



**Automatic ignition: the stove is equipped with an automatic device that allows pellet ignition without the use of other traditional ignitors.**



Avoid manually turning on the stove if the automatic ignition system is compromised.



The first time you light the stove, smoke and unpleasant odours might form and escape due to the evaporation or drying of some of the materials used. This phenomenon will gradually disappear.

During the first ignitions, it is advisable to keep the premises well ventilated.

### “HERMETIC” SERIES STOVES:

**Do not leave the fire box door open for prolonged periods whenever you open it to avoid setting off an audible alarm when the closure sensor detects the door open status.**

### 4.2 Modifying the parameters

It is possible to change the operating parameters of the stove according to what has already been stated.



The set values will be maintained until the next change, even with the stove off or disconnected from the power supply.

### 4.3 Switching off

To switch off the stove, keep the ⏴ key pressed for a few seconds; the flame icon will go out.



To switch it on again, it is advisable to wait for the stove to cool completely.



It is advisable to turn off the stove strictly following the above and always avoid doing so by unplugging it from the power supply.

#### 4.4 Operation with external thermostat

When the stove is controlled by an external thermostat (or chronothermostat), the installer must have input configuration 2. In this case, the stove switches off when the external thermostat is reached (open circuit).

The stove switches back on automatically when the temperature falls below the value set on the external thermostat (closed circuit).



With the first ignition, or if the switch-off has occurred directly from the stove (key ) , the stove must be switched on directly from the control panel.

#### 4.5 Operation with room sensor on stove

The stove can be switched on/off manually or programmed.

The stove modulates the power according to the room temperature detected by the probe on board (i.e. the stove attempts to maintain the desired temperature by consuming as little fuel as possible).

If the user has enabled "Eco-mode", the stove switches off, instead of modulating, when the set temperature has been reached and switches on again when the room temperature falls below the set delta.

It is possible to set the desired room temperature in the temperature menu .

## 5 AVAILABLE FUNCTIONS

### 5.1 Fuel (where included)

Enabling this function allows the stove to communicate when the pellet hopper status reaches a level considered low, through visual and acoustic alerts on the display.

Disabling this function on the other hand means the user is forced to personally check the pellet hopper to determine whether it needs to be filled.

To enable/disable this function:

- a) Use the keys ◀ ▶ on the ventilation menu  and press the key ↵;
- b) set with the keys + and - one of the following values:

- |       |                                                                                                             |
|-------|-------------------------------------------------------------------------------------------------------------|
| “OFF” | · Pellet sensor function disabled;                                                                          |
| “ON”  | · Pellet sensor function enabled. The display will communicate when the pellet hopper needs to be refilled. |

- c) press the key ↵ to confirm the set data.

### 5.2 Timer

It is possible to set, enable and assign to the various days of the week the customised programs for the automatic switching on and/or off of the stove.

Up to six customised programs can be configured.

For each program it is possible to set: start time, switch off time and desired temperature.

Up to three programs can be assigned to each day of the week.

The days of the week are identified by numbers: Monday = "d1", Tuesday = "d2"; ...; Sunday = "d7".

#### 5.2.1 Program settings

- a) Use the ◀ ▶ arrow keys to go to the set-up menu  and press the ↵ key;
- b) Select the password "7" with the + key and confirm with the ↵ key;
- c) Select the submenu [2] and confirm with the ↵ key;
- d) Scroll with the + and - keys the programs P1...P6; select the one to be modified with the ↵ key;
- e) The switch-on time will flash; change the value with the + and - keys and press the ▶ key;
- f) The minutes value will flash; change the value with the + and - keys and press the ▶ key;
- g) The value of the switch-off time will flash; change the value with the + and - keys and press the ▶ key;
- h) The minutes value will flash; change the value with the + and - keys and press the ▶ key;
- i) The desired temperature value will flash; change the value with the + and - keys;
- j) Press the ↵ key to confirm the data entered.

### 5.2.2 Assigning program to days

With this function it is possible to assign up to three different programs to a specific day.

- Use the arrow keys to go to the set-up menu and press the key;
- Select the password "7" with the key and confirm with the key;
- Select the submenu [1] and confirm with the key;
- Use the and keys to choose the day [d1] ... [d7] with which to associate the programs;
- Select it with the key;
- The value of the first program to be assigned will flash: P1...P6 or "OFF" to disable it;
- Change the value with the and keys and press the key;
- The value of the second program to be assigned will flash: P1...P6 or "OFF" to disable it;
- Change the value with the keys and and press the key;
- The value of the third program to be assigned will flash: P1...P6 or "OFF" to disable it;
- Change the value with the and keys and press the key to confirm the set data.

### 5.2.3 Timer enabling/disabling

- Use the arrow keys to go to the Timer menu .
- Confirm with the key;
- Scroll with the and keys and select: "ON" to enable the timer or "OFF" to disable it.
- Press the key to confirm the selection.

When the timer is enabled, the fixed icon will appear to indicate that the timer is active.

## 5.3 "Eco mode" saving function

By enabling this function, the stove is turned off when the desired room temperature is reached. If this function is not enabled, the stove modulates its operation to maintain the desired temperature while consuming as little as possible.

The "Eco Mode" function is only available in configuration 1.

To enable/disable this function:

- Use the arrow keys to go to the set-up menu and press the key;
- Select the password "7" with the key and confirm with the key;
- select the submenu [7] and confirm with the key .
- Set one of the following values with the and keys:
  - Eco** → It enables the "Eco Mode" function
  - Off** → It disables the "Eco Mode" function
- Press the key to confirm the set data.

## 5.4 Re-ignition delta function

The re-ignition delta is the number of degrees below the switch-off temperature beyond which the stove automatically switches on again. For example, if the stove is set to switch off at 20°C (Eco Mode active) and we set a "Re-ignition delta" of 4°C, the stove will turn back on when it detects a temperature lower than or equal to 16°C.

To change the value of the re-ignition delta:

- Use the arrow keys to go to the set-up menu and press the key;
- Select the password "7" with the key and confirm with the key;
- Select the submenu [8] and confirm with the key;
- The value will flash; modify it with the and keys (0.5 ... 5.0°C);
- Press the key to confirm the set data.



## 5.5 Reignition after a power failure

In the event of a power failure, the stove will automatically switch back on, verifying the safety conditions, when the power supply returns.

## 5.6 “Keyboard lock” function

With this function, it is possible to lock use of the control panel to avoid accidental changes.

To enable/disable this function:

- a) Use the ◀ ▶ arrow keys to go to the set-up menu  and press the ⏪ key;
- b) Select the password "7" with the + key and confirm with the ⏪ key;
- c) Select the submenu [10] and confirm with the ⏪ key.
- d) Set one of the following values with the + and - keys:
  - “Off” → Keypad lock deactivated
  - “Lo” → Only the on/off key remains enabled 
  - “Hi” → Keypad lock activated
- . Press the key ⏪ to confirm the set data.

## 5.7 Anti-freeze function



(in configuration 1 only)

A minimum temperature can be set below which the stove will switch on (outside the set time bands and only if the timer is enabled). To modify the "antifreeze" temperature value:

















- a) Use the ◀ ▶ arrow keys to go to the set-up menu  and press the ⏪ key;
- b) Select the password "7" with the + key and confirm with the ⏪ key;
- c) Select the submenu [9] and confirm with the ⏪ key;
- d) The value will flash; modify it with the + and - keys (OFF; 3...20°C);
- e) Press the ⏪ key to confirm the set data.

## 6 ALARM MANAGEMENT

If an anomaly occurs in the operation, the following procedure is activated:

- 1) acoustic alarm (beep);
- 2) one of the following system LEDs lights up:   ;
- 3) if the anomaly concerns an error, the stove will switch off.

Press and hold the  "cancel" key to display the error code:

CODE ERROR/WARNING	DESCRIPTION	POSSIBLE CAUSES	LED
E001	Defective control panel	Defective control panel	
E002	Remote control communication signal error	Defective control panel	
E004	Communication error	Connection cable between board and control panel interrupted or disconnected. If it appears during the configuration change, ignore this error	
E101	Ignition failure error	Insufficient pellets Pellet quality Faulty ignition system Dirty burn pot	
E105	Pellet probe alarm	Pellet probe disconnected or faulty	
E108	Safety switch error	Sensor(s) connected to I01 (ref. Wiring diagram) Pellet hopper overheating problems Open connected sensor	
E109	Pressure or electrical safety error	Sensor(s) connected to I02 (ref. Wiring diagram) Dirty fume evacuation system Worn sealing gaskets Insufficient combustion air	
E106	Temperature probe malfunction	Defective air probe Overheating problems	
CODE ERROR/WARNING	DESCRIPTION	POSSIBLE CAUSES	LED
E111	Fume probe malfunction	Defective fume temperature probe	
A001	Low pellet level. (flashing icon)	Pellets depleted	
	Low pellet level	Pellets finished	
A002	Scheduled maintenance warning. (flashing icon)	Periodically, the stove requires maintenance by a specialist technician	
A004	Low battery	The back-up battery (mod. CR2032) on the electronic board is low *	
A007	Pressure sensor malfunction. (flashing icon)	Pressure sensor or faults card.	
----	Stove cleaning	Combustion chamber, burn pot or dirty fume evacuation. Detached or blocked pressure detection tubes. Blocked combustion air intake.	
----	Ignition failure error	No pellets: Ignition resistor faulty; Worn gaskets; Incorrect burn pot position	

After checking the message type, it is possible to reset the alarm by pressing the on/off key  for a few seconds.

If the error code is "E108", manually re-set the thermostat on the back of the stove before resetting the alarm (Fig. 6.1) (to be performed by the technical support centre).



Fig. 6.1



Before switching on again, check that:

- the stove has cooled down;
- the burn pot is clean and free from ash residue or pellets;
- the burn pot is correctly positioned in its seat;
- the fire box and tank doors are firmly closed.

Before switching on again, check that:

- the stove has cooled down
- the burn pot is clean and free from ash residue or pellets
- the burn pot is correctly positioned in its seat
- the fire box and tank doors are firmly closed.

\* If the event of a black-out, the stove must be reconfigured when the electricity comes back on (see par. "3.3 Initial settings" in this manual).



## INHALTSVERZEICHNIS

<b>1</b>	<b>GRUNDEINSTELLUNGEN</b>	<b>37</b>
1.1	Auswahl der Konfiguration	37
1.2	Konfiguration 2 - Anschluss an einen Raumthermostat	38
<b>2</b>	<b>BEDIENFELD</b>	<b>39</b>
2.1	Beschreibung	39
2.2	Bedienung der Bedientafel	41
2.3	Betriebsparameter	41
<b>3</b>	<b>VORBEREITENDE MASSNAHMEN</b>	<b>42</b>
3.1	LADEN DER PELLETS	42
3.2	ELEKTRISCHE VERSORGUNG	42
3.3	Grundeinstellungen	43
<b>4</b>	<b>VERWENDUNG DES OFENS</b>	<b>44</b>
4.1	Anfeuern	44
4.2	Änderung der Parameter	44
4.3	AUSSCHALTEN	45
4.4	Betrieb mit externem Thermostat	45
4.5	Betrieb mit Umgebungssonde am Ofen	45
<b>5</b>	<b>VERFÜGBARE FUNKTIONEN</b>	<b>46</b>
5.1	Brennstoff (falls vorgesehen)	46
5.2	Zeitschaltuhr	46
5.3	Sparfunktion „Öko-Modus“	47
5.4	Neuzündungsdelta-Funktion	47
5.5	Nach Stromausfall wieder einschalten	48
5.6	Funktion „Tastensperre“	48
5.7	Frostschutzfunktion	48
<b>6</b>	<b>ALARMVERWALTUNG</b>	<b>49</b>

# 1 GRUNDEINSTELLUNGEN

Je nach Art der Installation muss der Heizofen auf die für seinen Betrieb am besten geeignete Konfiguration eingestellt werden. Bevor Sie fortfahren, muss der Ofen über den Sicherheitsschalter an der Rückseite unter Spannung gesetzt werden:

- a) mithilfe der Pfeiltasten ◀ ▶ zum Einstellungsmenü ⚙ gehen und die Taste ⏪ drücken;
- b) das Passwort „7“ mit der Taste + wählen und mit der Taste ⏪ bestätigen;
- c) mit den Tasten + - scrollen und das Untermenü [30] auswählen; es blinkt „r--0“;
- d) die Taste ⏪ drücken und mit den Tasten + - den Wert „54“ eingeben;
- e) die Taste ⏪ zur Bestätigung drücken;
- f) die aktuell verwendete Konfiguration wird angezeigt;
- g) wenn sie geändert werden soll, die Taste ⏪ drücken und den Wert der neuen Konfiguration mit den Tasten + - eingeben;
- h) die Taste ⏪ zur Bestätigung drücken.

**!** Nach dem Ändern der Konfiguration kann für einige Sekunden eine Kommunikationsfehlermeldung erscheinen. Ignorieren Sie sie und schalten Sie den Ofen über den Sicherheitsschalter auf der Rückseite aus, warten Sie ein paar Sekunden und schalten Sie ihn dann wieder ein.

## 1.1 Auswahl der Konfiguration

### 1.1.1 KONFIGURATION 1 (default)

Stellen Sie diese Konfiguration ein, um den Ofen manuell oder im programmierten Modus ein- und auszuschalten.

Der Ofen regelt die Leistung entsprechend der Raumtemperatur, die von der am Heizofen installierten Sonde gemessen wird.

Es ist möglich, die „Öko-Modus“-Funktion einzustellen, damit der Ofen je nach eingestellter Raumtemperatur aus- oder wieder eingeschaltet wird.

In dieser Konfiguration können Sie auch die Frostschutzfunktion einstellen, die bei aktivierter Zeitschaltuhr funktioniert.

### 1.1.2 KONFIGURATION 2

Stellen Sie diese Konfiguration ein, wenn der Ofen von einem Raumthermostat (oder Chronothermostat) gesteuert wird (**Abb. 1 - A**).

In dieser Konfiguration schaltet sich der Ofen ab, wenn die Bedingungen des Raumthermostats erfüllt ist.

Die Frostschutzfunktion kann in dieser Konfiguration nicht eingestellt werden.

Die Anschlussklemmen befinden sich auf der Rückseite des Ofens.

**!** Beim ersten Mal nach der Installation des Chronothermostats muss der Ofen manuell eingeschaltet werden, während sich das Chronothermostat im "Ruf"-Zustand befindet. Dieser Vorgang ist auch bei Stromausfall oder manuellem Ausschalten des Ofens erforderlich.

**!** Um eine Überschneidung der Betriebszeiten zu vermeiden, ist es ratsam, die Zeitschaltuhr zu deaktivieren (auf OFF zu stellen).

## 1.2 Konfiguration 2 - Anschluss an einen Raumthermostat



Um die Thermostate, welche der Ofen antreiben, korrekt anzuschließen, lesen Sie den Abschnitt "SCHALTPLAN" in der beiliegenden Produktbroschüre.



Um die Thermostate, welche die Ventilatoren antreiben, korrekt anzuschließen, lesen Sie den Abschnitt "SCHALTPLAN" in der beiliegenden Produktbroschüre.

### 1.2.1 PRO 2: Schließen Sie den Thermostat an, der den hinteren Lüfter antreibt\* (Abb. 1 - B)

An das Klemmenbrett des Ofens kann ein Raumthermostat angeschlossen werden, so dass der hintere Ventilator je nach der am Thermostat eingestellten Temperatur ein- und ausgeschaltet werden kann.

### 1.2.2 PRO 3: Schließen Sie die Thermostate an, welche die hinteren Lüfter antreiben\* (Abb. 1 - B)

Es ist möglich, zwei Raumthermostate an das Klemmenbrett des Ofens anzuschließen, so dass die hinteren Ventilatoren entsprechend der an den Thermostaten eingestellten Temperatur ein- und ausgeschaltet werden können.

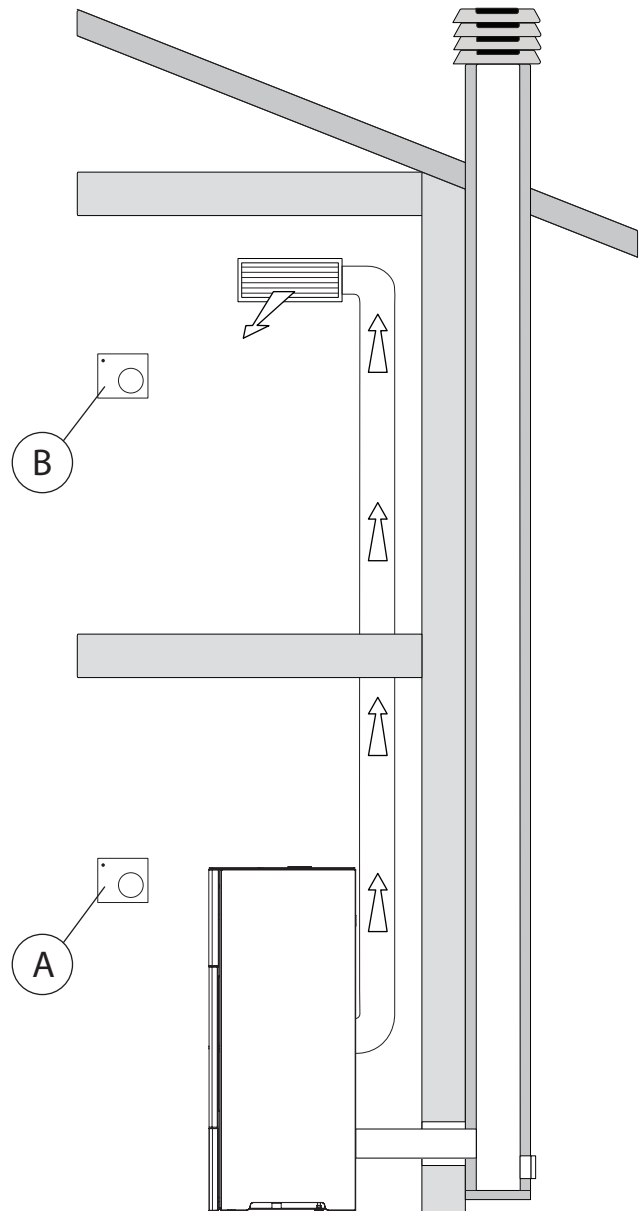

Die Bilder de Produktes sind rein bezeichnend

Fig. 1

\* Nur für PRO2-Versionen (ein hinterer Ventilator) und PRO3 (zwei hintere Ventilatoren)

## 2 BEDIENFELD

Bevor Sie das Handbuch lesen, konsultieren Sie die Beschreibung des Ofens im beigefügten Handbuch.

### 2.1 Beschreibung

Das Bedienfeld besteht aus:

- A) einem oberen Teil mit Status-LEDs und beleuchteten Symbolen, die jede Funktion identifizieren;
- B) LED-Display;
- C) Einschalttaste (⏻);
- D) Taste „Abbrechen“ und „Fehler“-Anzeige (⏮);
- E) Zwei Pfeiltasten, um sich zwischen den verschiedenen Funktionen zu bewegen (⏪ ⏩);
- F) zwei Tasten (+) und (-), um die Betriebsparameter zu ändern und auf die Untermenüs zuzugreifen;
- G) Entertaste (↵) zur Bestätigung des Parameters oder der Auswahl.



Alle Tasten sind berührungsempfindlich, weswegen kein Druck nötig ist, um sie zu aktivieren: Es reicht, sie zu leicht anzutippen.





#### 2.1.1 Statuskontrollanzeigen

SYMBOL	MELDUNG	BESCHREIBUNG
	Pellets gehen aus	Zeigt an, dass der Pellettank, wo vorhanden, aufgefüllt werden muss
	Wartung	Zeigt an, dass eine Wartung durchgeführt werden muss
	Kundendienst	Zeigt das Vorhandensein eines Fehlers an
	Empfänger für Funkgerät	Immer eingeschaltet: Das Paneel hat sich mit dem Funkgerät gekoppelt LED intermittierend: Im Kopplungszustand, Kopplung Led ausgeschaltet: kein Gerät angeschlossen
	Zeitschaltuhr aktiv	Zeigt an, dass die Zeitschaltuhr aktiv ist
	Statusanzeige-LED (in der Nähe der Taste (⏻))	LED immer eingeschaltet: Heizofen eingeschaltet und in Betrieb LED blinkt: Heizofen in Einschalt- oder Stand-by-Phase LED ausgeschaltet: Heizofen ausgeschaltet

#### 2.1.2 Beschreibung der Menüs

SYMBOL	FUNKTION	BESCHREIBUNG	WERTE
	Leistung	Einstellung der Betriebsleistung	1..5
	Belüftung	Einstellung der Geschwindigkeit der Raumluftventilatoren.	c: OFF,1..5; A; Hi r*: OFF, 1 ... 5 l*: OFF, 1 ... 5

\* Nur für PRO2-Versionen (ein hinterer Ventilator) und PRO3 (zwei hintere Ventilatoren)

	Temperatur	Zeigt die im Raum gemessene Temperatur an und ermöglicht das Einstellen der gewünschten Temperatur.	6°C .. 51°C
	Brennstoff (falls vorgesehen)	Aktiviert oder deaktiviert den Pelletsensor	ON - OFF
	Zeitschaltuhr	Aktivierung oder Deaktivierung der Zeitschaltuhr. Ist sie Aktiviert, wird das Symbol fix angezeigt 	ON - OFF

SYMBOL	FUNKTION	UNTERMENÜ	BESCHREIBUNG	WERTE	
	Einstellung	[1]	Wöchentliche Zeitschaltuhr	Zuweisung der Programme (max. 3) zu den verschiedenen Wochentagen	[d1] ... [d7]
		[2]	Programme	Einstellmenü der Programme	[P1] ... [P6]
		[3]	Uhr / Datum	Uhrzeit- und Datumseinstellung	
		[4]	Verbleibende Stunden	Zeigt die verbleibenden Stunden bis zur empfohlenen Wartung an. Mit dem Wert „Hi“ wird ein Wert über 999 Stunden angezeigt.	
		[5]	Systeminformationen	Zeigt die aktuelle Softwareversion an	
		[6]	Funktion nicht aktiviert		
		[7]	Öko-Funktion	Aktiviert oder deaktiviert den Öko-Modus, der ein automatisches Abschalten und Wiedereinschalten je nach Raumtemperatur vorsieht (nur bei Konfiguration 1).	OFF; Öko
		[8]	Neuzündungsdelta	Graddifferenz, bezogen auf die Ausschalttemperatur, unterhalb derer der Ofen sich wieder einschaltet (nur in Konfiguration 1).	0,5 ... 5,0 °C
		[9]	Frostschutztemperatur	Mindesttemperatur unterhalb der sich der Ofen einschaltet (nur in Konfiguration 1).	AUS; 3 ... 20 °C
		[10]	Tastensperre	Einstellung der Tastensperre	OFF; Lo; Hi
		[11]	Helligkeit des Displays	Einstellung der Helligkeit des Displays	AUS; 1 ... 5
		[12]	Display-Modus	Einstellung des Anzeigemodus der Daten	AUS; 1 ... 4
		[13]	Summerlautstärke	Einstellung der Lautstärke des akustischen Alarms	AUS; 1 ... 5
		[14]	Verbrennung	Es können 3 verschiedene Verbrennungskonfigurationen eingestellt werden	1 ... 3
		[15]	Funktion nicht aktiviert		
		[30]	Installateur-Menü	Änderung/Anzeige der Heizofenkonfiguration	PWD: „54“
		[36]	Kopplung	Ermöglicht die Verbindung zwischen Funkgerät und Ofen	ON; OFF; t
		[37]	Kopplung	Ermöglicht die Verbindung zwischen Funkgerät und Ofen	ON; OFF; t
		[38]	Kopplung	Ermöglicht die Verbindung zwischen Funkgerät und Ofen	ON; OFF; t
		[40]	Service-Menü	Menü für den Kundendienst	

Die Untermenüs [30] und [40] des Einstellungsmenüs sind passwortgeschützt und stehen ausschließlich dem technischen Kundendienst zur Verfügung.

\* Nur für PRO2-Versionen (ein hinterer Ventilator) und PRO3 (zwei hintere Ventilatoren)

## 2.2 Bedienung der Bedientafel

- Mithilfe der Pfeiltasten ⏪ ⏩ kann man zwischen den verschiedenen Menüs wechseln, die von Zeit zu Zeit aufleuchten.
- Wenn Sie bei einer bestimmten Funktion eine Pause machen, drücken Sie einfach die Taste ⏪ und ändern Sie die Werte mit den Tasten ⏩ ⏪.
- Durch erneutes Drücken der Taste ⏪ wird die Änderung bestätigt.
- Grundsätzlich können alle blinkenden Werte mit den Tasten ⏩ ⏪ geändert werden.
- Mit der Taste "Abbrechen" ⏹ können Sie die Änderung abbrechen. Durch langes Drücken kann ein möglicher Alarm- oder Fehlercode auf dem Display angezeigt werden.

## 2.3 Betriebsparameter

Die Funktion des Heizofens wird durch die vom Benutzer eingestellten Leistungs- und Temperaturparameter bestimmt.

### 2.3.1 Änderung der Leistung

Die Leistung bestimmt die vom Ofen erzeugte Wärmemenge und wirkt sich somit auch direkt auf den Verbrauch aus.

Um die Leistung zu ändern:

- a) mithilfe der Tasten ⏪ ⏩ auf das Menü der Leistung 🔥 zugreifen und die Taste ⏪ drücken;
- b) der Leistungswert blinkt; den Wert mit den Tasten ⏩ ⏪ ändern (1 Minimum, ..., 5 Maximum)
- c) die eingegebenen Daten mit der Taste ⏪ bestätigen.

### 2.3.2 Änderung der Belüftung

Um den Belüftungswert zu ändern:

- a) mithilfe der Tasten ⏪ ⏩ auf das Menü der Belüftung 🌿 zugreifen und die Taste ⏪ drücken;
- b) Verwenden Sie die Tasten ⏩ ⏪, um zwischen dem mittleren Ventilator [c], dem rechten Ventilator [r]\* und dem linken Ventilator [l]\* zu wechseln;
- a) Drücken Sie die Taste ⏪, um den gewünschten Ventilator auszuwählen;
- b) Wählen Sie den mittleren Ventilator [c]; ändern Sie seinen Wert mit den Tasten ⏩ ⏪:
  - "OFF" = schließt die Belüftung vollständig aus, und der Ofen arbeitet nur mit natürlicher Konvektion;
  - "1" Minimum, ..., "5" Maximum;
  - „A“ = automatischer Betrieb (der Ofen stellt die Geschwindigkeit entsprechend der Raumtemperatur ein);
  - „Hi“ = ultraschneller Betrieb (nur zu verwenden, wenn der Raum schnell erwärmt werden muss);
- c) die eingegebenen Daten mit der Taste ⏪ bestätigen.

Wenn die rechten [r]\* oder linken [l]\* hinteren Ventilatoren ausgewählt sind, können Sie die Werte für OFF und die Geschwindigkeit "1" Minimum, ..., "5" Maximum einstellen.

Wenn der zentrale Ventilator auf OFF gesetzt wurde und mindestens einer der beiden hinteren Ventilatoren aktiv ist, wird der zentrale Ventilator automatisch auf den Mindestwert eingestellt.

### 2.3.3 Ändern der Raumtemperatur

Durch die Änderung dieses Werts wird die im Raum zu erreichende Temperatur festgelegt, die direkt von einer auf dem Ofen angebrachten Sonde gemessen wird.

Um den gewünschten Temperaturwert zu ändern:

- a) mithilfe der Tasten ⏪ ⏩ auf das Temperaturmenü 🌡 zugreifen und die Taste ⏪ drücken;
- b) der aktuelle Wert blinkt. Mithilfe der Tasten ⏩ ⏪ ändern;
- c) die eingegebenen Daten mit der Taste ⏪ bestätigen.

\* Nur für PRO2-Versionen (ein hinterer Ventilator) und PRO3 (zwei hintere Ventilatoren)

## 3 VORBEREITENDE MASSNAHMEN

### 3.1 Laden der Pellets

Der erste Vorgang, der vor dem Einschalten des Produkts ausgeführt werden muss, besteht darin, den Brennstoffbehälter (Pellets) vorzugsweise mit einer speziellen Schaufel zu füllen.

Den Inhalt des Sacks nicht direkt in den Behälter leeren, um zu vermeiden, dass Sägemehl oder andere Fremdkörper in den Behälter gelangen, welche die ordnungsgemäße Funktion des Ofens beeinträchtigen könnten, und um ein Verstreuen der Pellets außerhalb des Behälters zu vermeiden.

Sicherstellen, dass der Deckel des Tanks ordnungsgemäß geschlossen ist, nachdem der Tank mit Pellets befüllt wurde. Ein Sicherheitsschalter (nur bei den Modellen, bei denen er eingebaut ist) prüft, ob er korrekt geschlossen ist (IS in Abb. 3.1) und alarmiert den Kocher, wenn der Deckel während des Betriebs des Kochers länger als eine Minute offen bleibt.

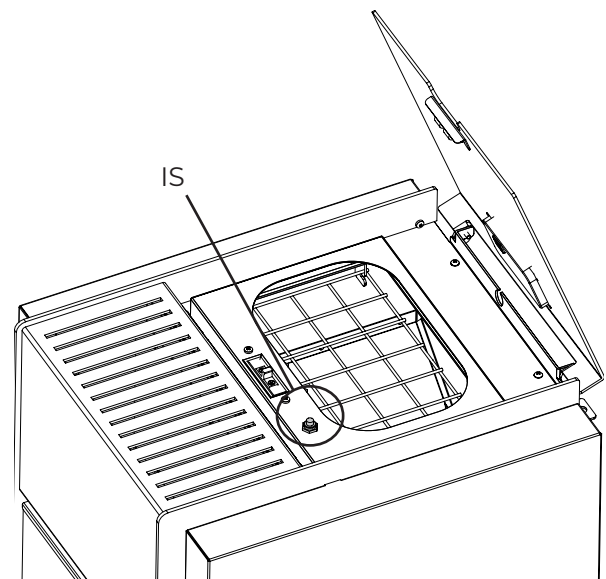

Fig. 3.1

### 3.2 Elektrische versorgung

Schließen Sie den Ofen an die Stromversorgung an und stellen Sie den Zündschalter auf der Rückseite des Ofens auf "I" (Abb. 3.2). Wenn die Verbindung korrekt ist, gibt der Ofen eine Reihe von intermittierenden akustischen Signalen ab und die Anzeige leuchtet auf.

Bei längerer Nichtbenutzung wird empfohlen, den Schalter auf der Rückseite des Geräts auf OFF (O) zu stellen.



Berühren Sie das Bedienfeld nicht, wenn Sie den Ofen mit Strom versorgen.

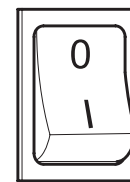



Fig. 3.2

### 3.3 Grundeinstellungen

Bevor der Ofen benutzt wird, müssen das aktuelle Datum und die Uhrzeit eingestellt werden.

#### 3.3.1 Uhrzeit- und Datumseinstellung

Um das Datum zu ändern:

- a) mithilfe der Tasten ◀ ▶ auf das Einstellungsmenü  zugreifen und die Taste ↵ drücken
- b) das Passwort „7“ mit der Taste + wählen und mit der Taste ↵ bestätigen;
- c) Mithilfe der Taste + scrollen und das Untermenü [3] auswählen und mit der Taste ↵ bestätigen;
- d) es blinkt der Stundenwert; dessen Wert mittels der Tasten + - ändern und die Taste ▶ drücken;
- e) es blinkt der Minutenwert; dessen Wert mittels der Tasten + - ändern und die Taste ▶ drücken;
- f) es blinkt der Tageswert; dessen Wert mittels der Tasten + - ändern und die Taste ▶ drücken;
- g) es blinkt der Monatswert; dessen Wert mittels der Tasten + - ändern und die Taste ▶ drücken;
- h) es blinkt der Jahreswert; dessen Wert mittels der Tasten + - ändern und die Taste ▶ drücken;
- i) der Wert des aktuellen Wochentags blinkt (Montag =1 ... Sonntag =7); den Wert mithilfe der Tasten + - ändern;
- j) die eingegebenen Daten mit der Taste ↵ bestätigen.

#### 3.3.2 Einstellung der Helligkeit des Displays

IM Standby-Modus kann der Dämpfungsgrad der Displayhelligkeit eingestellt werden.

- a) mithilfe der Pfeiltasten ◀ ▶ zum Einstellungsmenü  gehen und die Taste ↵ drücken;
- b) das Passwort „7“ mit der Taste + wählen und mit der Taste ↵ bestätigen;
- c) mithilfe der Taste + scrollen und das Untermenü [11] auswählen und mit der Taste ↵ bestätigen;
- d) Mithilfe der Tasten + und - die gewünschte Helligkeit einstellen (OFF, 1 ... 5) und mit der Taste ↵ bestätigen.

#### 3.3.3 Einstellung Display-Modus

SIE können einstellen, was auf dem Display angezeigt werden soll, wenn sich dieses im Standby-Modus befindet

- a) mithilfe der Pfeiltasten ◀ ▶ zum Einstellungsmenü  gehen und die Taste ↵ drücken;
- b) das Passwort „7“ mit der Taste + wählen und mit der Taste ↵ bestätigen;
- c) mithilfe der Taste + scrollen und das Untermenü [12] auswählen und mit der Taste ↵ bestätigen;
- d) mithilfe der Tasten + und - einen der folgenden Werte einstellen:
  - „OFF“ • Das Display bleibt auf der zuletzt vom Benutzer bedienten Anzeige fixiert;
  - „1“ • Alle Betriebsparameter werden zyklisch angezeigt;
  - „2“ • Die Temperatur wird angezeigt (von der Raumsonde gemessen)
  - „3“ • Die aktuelle Uhrzeit wird angezeigt
  - „4“ • Die Autonomie wird in Stunden angezeigt, bevor der Behälter nachgefüllt werden muss, wenn die Beschickungsfunktion aktiviert wurde.
- . die eingegebenen Daten mit der Taste ↵ bestätigen.

#### 3.3.4 Einstellung der Lautstärke

ES kann die Lautstärke des Summes gemäß den jeweiligen Bedürfnissen eingestellt werden:











- a) mithilfe der Pfeiltasten ◀ ▶ zum Einstellungsmenü  gehen und die Taste ↵ drücken;
- b) das Passwort „7“ mit der Taste + wählen und mit der Taste ↵ bestätigen;
- c) mithilfe der Taste + scrollen und das Untermenü [13] auswählen und mit der Taste ↵ bestätigen;
- d) mithilfe der Tasten + und - die gewünschte Lautstärke einstellen (OFF, 1 ... 5) und mit der Taste ↵ bestätigen.



### 3.3.5 Verbrennungsoptimierung

Die optimale Verbrennung hängt von verschiedenen Faktoren ab (Art der Anlage, Betriebs- und Wartungsbedingungen, Art der Pellets, usw.)

Wenn am Ende der Verbrennung viele Rückstände in der Brennschale verbleiben, ist es grundsätzlich ratsam, die Verbrennungskonfigurationen zu ändern (ihren Wert zu erhöhen), bis die zufriedenstellendste Lösung gefunden ist.

- a) mithilfe der Pfeiltasten   zum Einstellungsmenü  gehen und die Taste  drücken;
- b) das Passwort „7“ mit der Taste  wählen und mit der Taste  bestätigen;
- c) Mithilfe der Taste  scrollen und das Untermenü [14] auswählen und mit der Taste  bestätigen;
- d) mithilfe der Tasten  und  einen der folgenden Werte einstellen:

“1”

“2”

“3”

. die eingegebenen Daten mit der Taste  bestätigen.

## 4 VERWENDUNG DES OFENS

### 4.1 Anfeuern



Vor jeder Zündung sicherstellen, dass die Brennschale vollständig entleert und richtig positioniert ist.

Zum Einschalten des Ofens die Taste  einige Sekunden lang gedrückt halten.

Das Flammensymbol beginnt während der Zündphase zu blinken, bis es bei eingeschaltetem Ofen dauerhaft leuchtet.

**!** Automatische Zündung: Der Heizofen ist mit einer automatischen Vorrichtung ausgestattet, die das Zünden von Pellets ohne die Verwendung anderer herkömmlicher Zündgeräte ermöglicht.



Das manuelle Einschalten des Heizofens ist zu vermeiden, wenn das automatische Zündsystem beeinträchtigt ist.

**!** Beim ersten Anzünden des Ofens können unangenehme Gerüche oder Dämpfe durch die Verdunstung oder Trocknung bestimmter verwendeter Materialien entstehen. Diese Erscheinung verschwindet mit der Zeit.

Es wird empfohlen, die Räume gut zu lüften, wenn der Ofen die ersten Male angezündet wird.

### HEIZÖFEN DER SERIE „HERMETISCH“:

**Vermeiden Sie es bei jedem Öffnen der Feuerraumtür, diese über einen längeren Zeitraum offen zu lassen, um zu verhindern, dass der Schließsensor den Status der offenen Tür durch einen akustischen Alarm meldet.**

### 4.2 Änderung der Parameter

Es ist möglich, die Betriebsparameter des Ofens gemäß den bereits angeführten Methoden zu ändern.



Die eingestellten Werte bleiben bis zur nächsten Änderung erhalten, auch wenn der Ofen ausgeschaltet oder von der Stromversorgung getrennt wird.

### 4.3 Ausschalten

Zum Ausschalten des Ofens die Taste  einige Sekunden lang gedrückt halten. Das Flammensymbol erlischt.



Zum Wiedereinschalten ist es ratsam zu warten, bis der Ofen vollständig abgekühlt ist.



Es wird empfohlen, den Heizofen genau nach den obigen Anweisungen auszuschalten. Er sollte keinesfalls durch trennen der Stromversorgung abgeschaltet werden.

### 4.4 Betrieb mit externem Thermostat

Wenn der Heizofen von einem Außenthermostat (oder externen Chronothermostat) gesteuert wird, muss der Installateur die Konfiguration 2 eingestellt haben. In diesem Fall schaltet sich der Ofen ab, wenn das Außenthermostat den eingestellten Wert ermittelt (geöffneter Kreislauf).

Der Heizofen schaltet sich automatisch wieder ein, wenn die Temperatur unter den am Außenthermostat eingestellten Wert fällt (geschlossener Kreislauf).



Bei der ersten Zündung oder wenn die Abschaltung direkt am Ofen (Taste ) erfolgt ist, muss der Ofen direkt am Bedienfeld eingeschaltet werden.

### 4.5 Betrieb mit Umgebungssonde am Ofen

Der Ofen kann manuell oder programmiert ein- und ausgeschaltet werden.

Der Ofen regelt die Leistung entsprechend der Raumtemperatur, die von der integrierten Sonde gemessen wird (d.h. der Ofen versucht bei geringstem Verbrauch, die gewünschte Temperatur zu halten).

Wenn der Benutzer die Funktion "Öko-Modus" aktiviert hat, schaltet sich der Ofen aus, wenn die eingestellte Temperatur erreicht ist, und schaltet sich wieder ein, wenn die Raumtemperatur unter das eingestellte Delta fällt.

Im Temperaturmenü  kann die gewünschte Raumtemperatur eingestellt werden.







## 5 VERFÜGBARE FUNKTIONEN

### 5.1 Brennstoff (falls vorgesehen)

Durch die Aktivierung dieser Funktion kann der Ofen mittels optischer und akustischer Warnungen auf dem Display mitteilen, wann der Füllstand des Pelletbehälters den als niedrig angesehenen Füllstand erreichen wird.

Die Deaktivierung derselben Funktion hingegen zwingt den Benutzer, den Füllzustand des Pelletbehälters persönlich zu überprüfen.

Um diese Funktion zu aktivieren/deaktivieren:

- a) mithilfe der Pfeiltasten   auf das Menü der Belüftung  gehen und die Taste  drücken;
- b) mithilfe der Tasten  und  einen der folgenden Werte einstellen:
  - “OFF” · Pelletsensor-Funktion deaktiviert;
  - “ON” · Pelletsensor-Funktion aktiviert. Auf dem Display wird die empfohlene Zeit zum Nachfüllen des Pelletbehälters angezeigt.
- c) die eingegebenen Daten mit der Taste  bestätigen.

### 5.2 Zeitschaltuhr

Es ist möglich, die benutzerdefinierten Programme für das automatische Ein- und/oder Ausschalten des Ofens einzustellen, zu aktivieren und den verschiedenen Wochentagen zuzuweisen.

























Es können bis zu sechs benutzerdefinierte Programme konfiguriert werden.

Für jedes Programm können eingestellt werden: Zündzeitpunkt, Ausschaltzeitpunkt und gewünschte Temperatur.

Jedem Wochentag können bis zu drei Programme zugeordnet werden.



















Die Wochentage werden durch Zahlen identifiziert: Montag = „d1“, Dienstag = „d2“; ...; Sonntag = „d7“.

#### 5.2.1 Einstellung der Programme







- a) mithilfe der Pfeiltasten   zum Einstellungsmenü  gehen und die Taste  drücken;
- b) das Passwort „7“ mit der Taste  wählen und mit der Taste  bestätigen;
- c) das Untermenü **[2]** auswählen und mit der Taste  bestätigen;
- d) mit den Tasten  und  die Programme **P1...P6** durchblättern; mit der Taste  jenes wählen, das geändert werden soll;
- e) es blinkt der Stundenwert der Einschaltung; dessen Wert mittels der Tasten  und  ändern und die Taste  drücken;
- f) es blinkt der Minutenwert der Einschaltung; dessen Wert mittels der Tasten  und  ändern und die Taste  drücken;
- g) es blinkt der Stundenwert; dessen Wert mittels der Tasten  und  ändern und die Taste  drücken;
- h) es blinkt der Minutenwert der Einschaltung; dessen Wert mittels der Tasten  und  ändern und die Taste  drücken;
- i) der Wert der gewünschten Temperatur blinkt; den Wert mit den Tasten  und  ändern;
- j) die eingegebenen Daten mit der Taste  bestätigen.

### 5.2.2 Programme den Tagen zuweisen

Mit dieser Funktion ist es möglich, einem bestimmten Tag bis zu drei verschiedene Programme zuzuweisen.

- a) mithilfe der Pfeiltasten   zum Einstellungsmenü  gehen und die Taste  drücken;
- b) das Passwort „7“ mit der Taste  wählen und mit der Taste  bestätigen;
- c) das Untermenü [1] auswählen und mit der Taste  bestätigen;
- d) mithilfe der Tasten  und  jenen Tag [d1]...[d7] auswählen, dem die Programme zugewiesen werden sollen;
- e) mit der Taste  auswählen;
- f) der Wert des ersten zuzuweisenden Programms blinkt: P1...P6 oder "OFF" zum Deaktivieren;
- g) den Wert mit den Tasten  und  ändern und mit der Taste  bestätigen;
- h) der Wert des zweiten zuzuweisenden Programms blinkt: P1...P6 oder "OFF" zum Deaktivieren;
- i) den Wert mit den Tasten  und  ändern und mit der Taste  bestätigen;
- j) der Wert des dritten zuzuweisenden Programms blinkt: P1...P6 oder "OFF" zum Deaktivieren;
- k) den Wert mit den Tasten  und  ändern und mit der Taste  die eingestellten Daten bestätigen.

### 5.2.3 Aktivierung / Deaktivierung Zeitschaltuhr

- a) Mithilfe der Pfeiltasten   zum Menü Zeitschaltuhr  gehen.
- b) Mit der Taste  bestätigen;
- c) mit den Tasten  und  scrollen und eine Auswahl treffen: "ON" zum Aktivieren der Zeitschaltuhr oder "OFF" zum Deaktivieren.
- d) Die Taste  drücken, um die Auswahl zu bestätigen.











Wenn die Zeitschaltuhr aktiviert ist, erscheint das Symbol  fix, um anzuzeigen, dass die Zeitschaltuhr aktiviert ist.

## 5.3 Sparfunktion „Öko-Modus“

Durch Aktivieren dieser Funktion wird der Heizofen ausgeschaltet, wenn die gewünschte Raumtemperatur erreicht ist. Wenn diese Funktion nicht aktiviert ist, regelt der Ofen seinen Betrieb, um die gewünschte Temperatur aufrechtzuerhalten und dabei so wenig wie möglich zu verbrauchen.

Die Funktion „Öko-Modus“ ist nur in Konfiguration 1 verfügbar.











Um diese Funktion zu aktivieren/deaktivieren:

- a) mithilfe der Pfeiltasten   zum Einstellungsmenü  gehen und die Taste  drücken;
- b) das Passwort „7“ mit der Taste  wählen und mit der Taste  bestätigen;
- c) das Untermenü [7] auswählen und mit der Taste  bestätigen.
- d) mithilfe der Tasten  und  einen der folgenden Werte einstellen:
  - Öko → Aktiviert die Funktion „Öko-Modus“
  - Off → Deaktiviert die Funktion „Öko-Modus“
- e) die eingegebenen Daten mit der Taste  bestätigen.

## 5.4 Neuzündungsdelta-Funktion

Das Neuzündungsdelta ist die Gradzahl unter der Ausschalttemperatur, ab der sich der Ofen automatisch wieder einschaltet. Wenn der Ofen beispielsweise so eingestellt ist, dass er sich bei 20 °C ausschaltet (Öko-Modus aktiv) und wir ein „Neuzündungsdelta“ von 4 °C einstellen, schaltet sich der Heizofen wieder ein, wenn er eine Temperatur von 16 °C oder weniger erkennt.

Zur Änderung des Werts des Neuzündungsdeltas:

- a) mithilfe der Pfeiltasten   zum Einstellungsmenü  gehen und die Taste  drücken;
- b) das Passwort „7“ mit der Taste  wählen und mit der Taste  bestätigen;
- c) das Untermenü [8] auswählen und mit der Taste  bestätigen;
- d) der Wert blinkt; mit den Tasten  und  ändern (0,5 ... 5,0°C);
- e) die eingegebenen Daten mit der Taste  bestätigen.











## 5.5 Nach Stromausfall wieder einschalten

Bei einem Stromausfall schaltet sich der Heizofen automatisch wieder ein und überprüft die Sicherheitsbedingungen, wenn die Stromversorgung wiederhergestellt wird.

## 5.6 Funktion „Tastensperre“

Mit dieser Funktion ist es möglich, die Verwendung des Bedienfelds zu sperren, um versehentliche Änderungen zu vermeiden.











Um diese Funktion zu aktivieren/deaktivieren:

- a) mithilfe der Pfeiltasten   zum Einstellungsmenü  gehen und die Taste  drücken;
- b) das Passwort „7“ mit der Taste  wählen und mit der Taste  bestätigen;
- c) das Untermenü [10] auswählen und mit der Taste  bestätigen.
- d) Mithilfe der Tasten  und  einen der folgenden Werte einstellen:
  - „Off“ → Tastensperre deaktiviert
  - „Lo“ → Es bleibt nur die Start-/Stopptaste aktiviert 
  - „Hi“ → Tastensperre aktiviert
- e) die eingegebenen Daten mit der Taste  bestätigen.

## 5.7 Frostschutzfunktion



(nur in Konfiguration 1)

Es ist möglich, eine Mindesttemperatur einzustellen, unter der sich der Ofen einschaltet (außerhalb der eingestellten Zeitabschnitte und nur, wenn die Zeitschaltuhr aktiv ist). Zur Änderung des Werts der Frostschutztemperatur:

















- a) mithilfe der Pfeiltasten   zum Einstellungsmenü  gehen und die Taste  drücken;
- b) das Passwort „7“ mit der Taste  wählen und mit der Taste  bestätigen;
- c) das Untermenü [9] auswählen und mit der Taste  bestätigen;
- d) Der Wert blinkt; ändern Sie ihn mit den Tasten  und  (OFF; 3...20°C);
- e) die eingegebenen Daten mit der Taste  bestätigen.

## 6 ALARMVERWALTUNG

Sollte es zu einer Betriebsstörung kommen, wird folgende Prozedur aktiviert:

- 1) akustischer Alarm (Beep);
- 2) es schaltet sich eine der folgenden System-LEDs ein:   .
- 3) betrifft die Störung einen Fehler, schaltet sich der Heizofen ab.

Durch längeres Drücken der Taste „Abbrechen“  kann der Fehlercode am Display angezeigt werden:

CODE FEHLER / MELDUNG	BESCHREIBUNG	MÖGLICHE URSACHEN	LED
E001	Bedienfeld defekt	Defekt am Bedienfeld	
E002	Kommunikationsfehler Fernbedienungssignal	Defekt am Bedienfeld	
E004	Kommunikationsfehler	Verbindungskabel zwischen Platine und Bedienfeld unterbrochen oder getrennt. Erscheint dieser Fehler während des Konfigurationswechsels kann er ignoriert werden	
E101	Fehlzündung	Keine Pellets Pelletqualität Zündsystem defekt Brennschale verschmutzt	
E105	Alarm Pellet-Sonde	Pellet-Sonde getrennt oder defekt	
E108	Fehler Sicherheitsschalter	Sensor(en) an I01 angeschlossen (siehe Schaltplan) Probleme der Überhitzung des Pelletbehälters Angegeschlossener Sensor offen	
E109	Druck- oder elektrischer Sicherheitsfehler	Sensor(en) an I02 angeschlossen (siehe Schaltplan) System zur Absaugung von schmutzigem Rauch Dichtung abgenutzt Verbrennungsluft unzureichend	
E106	Funktionsstörung Temperaturfühler	Fehlerhafte Luftsonde Überhitzungsprobleme	
E111	Funktionsstörung Rauchfühler	Temperaturfühler Rauch defekt	
A001	Niedriges Pelletniveau ( <i>Symbol blinkt</i> )	Pellets gehen aus	
	Niedriges Pelletniveau	Pellets nicht vorrätig	
A002	Benachrichtigung über planmäßige Wartungsarbeiten. (blinkende Symbole)	In bestimmten Abständen muss der Heizofen von einem spezialisierten Techniker gewartet werden	 
A004	Batterie leer	Die Pufferbatterie (Mod. CR2032) auf der Elektronikplatine ist leer*	
A007	Funktionsstörung Drucksensor. (Symbol blinkt)	Drucksensor oder Karte defekt.	
----	Reinigung des Heizofens	Brennkammer, Brennschale oder Rauchabzug verschmutzt. Druckerfassungsrohre getrennt oder verstopft. Zufuhr der Verbrennungsluft verstopft.	
----	Fehlzündung	Pellets aus; Zündwiderstand defekt; Dichtungen verschlissen; falsche Position der Brennschale	

Nach Überprüfung des Meldungstyps kann der Alarm zurückgesetzt werden, indem die Ein/Aus-Taste  einige Sekunden lang gedrückt wird.

Wenn der Fehlercode "E108" lautet, reaktivieren Sie vor dem Zurücksetzen des Alarms das manuelle Rückstellthermostat auf der Rückseite des Ofens (Abb. 6,1) (durch das Kundendienstzentrum).



Fig. 6.1



Vor einer Neuzündung muss geprüft werden, dass:

- der Ofen abgekühlt ist;
- die Brennschale sauber und frei von jeglichen Asche-oder Pelletrückständen ist;
- die Brennschale korrekt in ihrer Aufnahme positioniert ist;
- die Feuerraum- und Behältertüren perfekt geschlossen sind.

Vor einer Neuzündung muss geprüft werden, dass:

- der Ofen abgekühlt ist
- die Brennschale sauber und frei von Asche oder Pellets ist
- die Brennschale richtig positioniert ist
- die Feuerraum- und Behältertüren perfekt geschlossen sind.

\* Im Falle eines Stromausfalls, wenn die Elektrizität wieder hergestellt ist, muss der Ofen neu eingestellt werden (siehe Abschn. "3.3 Grundeinstellungen" dieses Handbuchs).

## INDEX

### **1 RÉGLAGES INITIAUX**

---

- 1.1 Choix de la configuration
- 1.2 Configuration 2 - connexion à un thermostat ambiant

### **2 PANNEAU DES COMMANDES**

---

- 2.1 Description
- 2.2 Utilisation du panneau de commande
- 2.3 Paramètres de fonctionnement

### **3 OPÉRATIONS PRÉALABLES**

---

- 3.1 Chargement des granulés de bois
- 3.2 Alimentation électrique
- 3.3 Programmations initiales

### **4 UTILISATION DU POËLE**

---

- 4.1 Allumage
- 4.2 Modification des paramètres
- 4.3 Extinction
- 4.4 Fonctionnement avec thermostat d'ambiance
- 4.5 Fonctionnement avec une sonde d'ambiance intégrée dans le poêle

### **5 FONCTIONS DISPONIBLES**

---

- 5.1 Combustible (si prévu)
- 5.2 Timer
- 5.3 Fonction économie « éco mode »
- 5.4 Fonction delta de rallumage
- 5.5 Rallumage après l'interruption de courant
- 5.6 Fonction « blocage clavier »
- 5.7 Fonction antigel















### **6 GESTION DES ALARMES**

---



# 1 RÉGLAGES INITIAUX

En fonction du type d'installation, il est nécessaire de programmer le poêle selon la configuration la plus correcte pour son fonctionnement. Avant de procéder, il faut alimenter le poêle à travers l'interrupteur de sécurité placé au dos :

- a) En agissant sur les touches fléchées ◀ ▶ se positionner sur le menu setup  puis frapper la touche ;
- b) Sélectionner le mot de passe « 7 » à l'aide de la touche  et confirmer avec la touche ;
- c) Parcourir avec les touches   et sélectionner le sous-menu [30] ; « r--0 » se met à clignoter ;
- d) Appuyer sur la touche  et saisir la valeur « 54 » avec les touches   ;
- e) Appuyer sur la touche  pour confirmer ;
- f) La configuration actuellement utilisée s'affichera ;
- g) Pour modifier, appuyer sur la touche  et saisir la valeur de la nouvelle configuration avec les touches   ;
- h) Appuyer sur la touche  pour confirmer.

**!** Après avoir modifié la configuration, un message d'erreur de communication peut apparaître pendant quelques secondes. L'ignorer et éteindre le poêle avec l'interrupteur de sécurité placé au dos, attendre quelques secondes et le rallumer.

## 1.1 Choix de la configuration

### 1.1.1 CONFIGURATION 1 (par défaut)

Sélectionner cette configuration pour allumer et éteindre le poêle manuellement ou en mode programmé. Le poêle module la puissance en fonction de la température ambiante lue par la sonde.

Il est possible de programmer la fonction « Eco-mode » pour que le poêle s'éteigne ou se rallume en fonction de la température ambiante programmée.

Dans cette configuration, il est possible aussi de programmer la fonction antigel, qui fonctionnera avec minuterie activée.

### 1.1.2 CONFIGURATION 2

Programmer cette configuration lorsque le poêle est contrôlé par un thermostat (ou chronothermostat) ambiant (**Fig. 1 - A**).

Dans cette configuration, le poêle s'éteint lorsque la température de la pièce programmée sur le thermostat est atteinte.

Dans cette configuration, il est également possible de régler la fonction hors-gel.

Les bornes du connecteur sont placées au dos du poêle.

**!** La première fois, après l'installation du chronothermostat, le poêle doit être allumé manuellement, pendant que le chronothermostat est en état d'« appel ». Cette opération est nécessaire aussi en cas de coupure de courant ou si le poêle est éteint manuellement.

**!** Afin d'éviter des superpositions de créneaux horaires de fonctionnement, il est conseillé de désactiver (régler sur OFF) la minuterie du poêle.

## 1.2 Configuration 2 - connexion à un thermostat ambiant



Pour brancher correctement les thermostats qui pilotent le poêle, se référer au paragraphe « SCHÉMA ÉLECTRIQUE » du manuel produit joint en annexe.



Pour brancher correctement les thermostats qui pilotent les ventilateurs, se référer au paragraphe « SCHÉMA ÉLECTRIQUE » du manuel produit joint en annexe.

### 1.2.1 PRO 2 : brancher le thermostat qui pilote le ventilateur arrière\* (Fig. 1 - B)

Il est possible de connecter un thermostat ambiant au bornier du poêle afin que le ventilateur arrière puisse être activé et désactivé en fonction de la température réglée sur le thermostat.

### 1.2.2 PRO 3 : brancher les thermostats qui pilotent les ventilateurs arrière\* (Fig. 1 - B)

Il est possible de brancher deux thermostats ambiants au bornier du poêle afin de pouvoir allumer et éteindre les ventilateurs arrière en fonction de la température définie sur les thermostats.

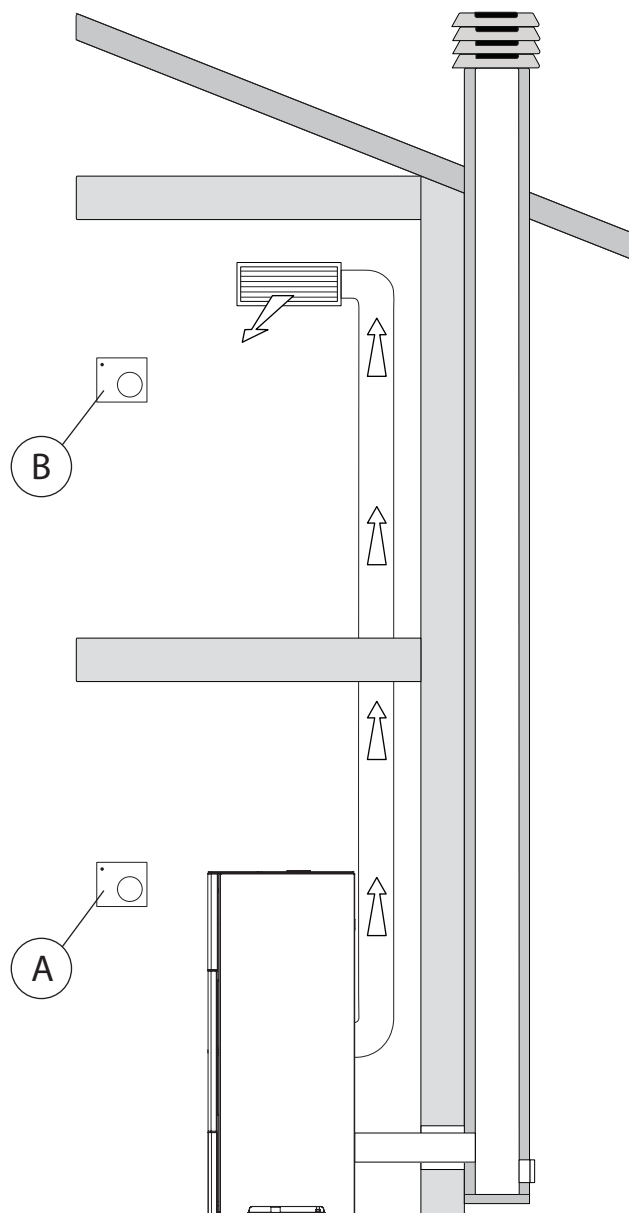

Les images du produit sont simplement indicatives

**Fig. 1**







\* Uniquement pour les versions PRO2 (un ventilateur arrière) et PRO3 (deux ventilateurs arrière)

## 2 PANNEAU DES COMMANDES

Avant de procéder à la lecture du manuel, lire la description du poêle contenue dans le manuel joint en annexe.

### 2.1 Description







Le panneau de commande est composé de :

- A) une partie supérieure avec les LED d'état et les icônes rétroéclairées qui identifient chaque fonction ;
- B) affichage à LED ;
- C) touche d'allumage  ;
- D) touche « Annuler » et affichage « erreur »  ;
- E) deux touches fléchées pour se déplacer parmi les différentes fonctions   ;
- F) deux touches  et  pour modifier les paramètres de fonctionnement et accéder aux sous-menus ;
- G) une touche d'envoi  pour confirmer le paramètre ou la sélection.





Toutes les touches sont de type capacitif, elles n'ont donc pas besoin d'être appuyées pour être activées, mais il suffit d'effleurer la surface.

#### 2.1.1 LED d'état

ICÔNE	AVERTISSEMENT	DESCRIPTION
	Granulés de bois en épuisement	Indique, si prévu, qu'il est nécessaire de recharger le réservoir de granulés
	Maintenance	Indique la nécessité d'effectuer un entretien
	Assistance	Indique la présence d'une erreur
	Récepteur du dispositif radio	LED toujours allumée : le panneau s'est couplé avec le dispositif radio LED intermittente : en état de couplage, pairing LED éteinte : aucun dispositif relié
	Minuterie active	Indique si la fonction minuterie est active
	LED de signalisation du statut (près de la touche  )	LED toujours allumée : poêle allumé et en fonctionnement LED intermittente : poêle en phase d'allumage ou en mode veille LED éteinte : poêle éteint

#### 2.1.2 Description des menus

ICÔNE	FONCTION	DESCRIPTION	VALEURS
	Puissance	Configuration de la puissance de fonctionnement	1..5
	Ventilation	Programmation de la vitesse du ventilateur de l'air ambiant.	c : OFF, 1..5 ; A ; Hi r* : OFF, 1 ... 5 l* : OFF, 1 ... 5

\* Uniquement pour les versions PRO2 (un ventilateur arrière) et PRO3 (deux ventilateurs arrière)

	Température	Affiche la température lue dans la pièce et permet de définir la température souhaitée.	6°C .. 51°C
	Combustible (si prévu)	Active ou exclut le capteur de granulés.	ON - OFF
	Minuterie (timer)	Valide ou exclut la minuterie. Quand cette fonction est validée, l'icône s'affiche de façon fixe	ON - OFF

ICÔNE	FONCTION	SOUS-MENU	DESCRIPTION	VALEURS
	Setup	[1] Minuterie hebdomadaire	Attribution des programmes (max. 3) aux jours de la semaine	[d1] ... [d7]
		[2] Programmes	Menu de programmation des programmes	[P1] ... [P6]
		[3] Heure / date	Programmation de l'heure et de la date	
		[4] Heures Restantes	Affiche les heures qui manquent avec l'entretien conseillé. La valeur « Hi » indique un nombre supérieur à 999 heures.	
		[5] Informations de système	Affiche la version logiciel courant	
		[6] Fonction non activée		
		[7] Fonction Eco	Active ou non l'Eco Mode qui entraîne l'extinction et le rallumage automatique en fonction de la température ambiante (uniquement en configuration 1).	OFF ; Eco
		[8] Delta de rallumage	Différence de degrés, par rapport à la température d'extinction en dessous de laquelle le poêle se rallume (uniquement en configuration 1).	0,5 ... 5,0 °C
		[9] Température antigel	Température minimale en dessous de laquelle le poêle s'allume (uniquement en configuration 1).	OFF ; 3 ... 20 °C
		[10] Blocage clavier	Règle la modalité de blocage des touches	OFF ; Lo ; Hi
		[11] Luminosité de l'affichage	Règle le degré de luminosité de l'affichage	OFF ; 1 ... 5
		[12] Modalité affichage	Règle la modalité d'affichage des données	OFF ; 1 ... 4
		[13] Volume sonnerie	Règle le volume du signal sonore	OFF ; 1 ... 5
		[14] Combustion	Il est possible de définir 3 configurations différentes de combustion	1 ... 3
		[15] Fonction non activée		
		[30] Menu Installateur	Modifier/Afficher la configuration du poêle	PWD : « 54 »
		[36] Pairing	Permet l'association entre le dispositif radio et le poêle	ON ; OFF ; t
[37] Pairing	Permet l'association entre le dispositif radio et le poêle	ON ; OFF ; t		
[38] Pairing	Permet l'association entre le dispositif radio et le poêle	ON ; OFF ; t		
[40] Menu de service	Menu de compétence du centre d'assistance			

Les sous-menus [30] et [40] du menu Setup sont protégés par mot de passe et sont destinés à l'usage exclusif du centre d'assistance technique.

\* Uniquement pour les versions PRO2 (un ventilateur arrière) et PRO3 (deux ventilateurs arrière)

## 2.2 Utilisation du panneau de commande

- En agissant sur les touches fléchées (◀ ▶) on se déplace parmi les différents menus qui s'allument à chaque passage.
- En s'attardant sur une fonction, il suffit d'agir sur la touche (↔) et d'en modifier les valeurs, avec les touches (+ -).
- Une autre pression de la touche (↔) confirme la modification.
- En général, toutes les valeurs clignotantes peuvent à ce moment-là être modifiées avec les touches (+ -).
- La touche « annuler » (⏏) permet d'annuler la modification ; la pression prolongée permet d'afficher à l'écran le code de l'alarme ou de l'erreur.

## 2.3 Paramètres de fonctionnement

Le fonctionnement du poêle est déterminé par les paramètres de Puissance, Ventilation et Température définis par l'utilisateur.

### 2.3.1 Modification de la puissance

La puissance définit la quantité de chaleur produite par le poêle et influe donc directement sur la consommation.

Pour modifier la puissance :

- À l'aide des touches (◀ ▶) sélectionner le menu puissance 🔥 et appuyer sur la touche (↔) ;
- La valeur de puissance se met à clignoter ; modifier la valeur avec les touches (+ -) (1 minimum, ..., 5 maximum)
- Frapper la touche (↔) pour confirmer les données programmées.

### 2.3.2 Modification de la ventilation

Pour modifier la valeur de la ventilation :

- A l'aide des touches (◀ ▶), se positionner sur le menu ventilation 🌿 et appuyer sur la touche (↔) ;
- Utiliser les touches (+ -) pour se déplacer entre le ventilateur central [c], le ventilateur de droite [r]\* et le ventilateur de gauche [l]\* ;
- Appuyer sur la touche (↔) pour sélectionner le ventilateur souhaité ;
- Sélectionner le ventilateur central [c] ; modifier la valeur à l'aide des touches (+ -) :
  - « OFF » = exclut totalement la ventilation et le poêle fonctionnera uniquement par convection naturelle ;
  - « 1 » minimum, ..., « 5 » maximum ;
  - « A » = fonctionnement automatique (le poêle définira la vitesse en fonction de la température ambiante ;
  - « Hi » = fonctionnement ultra-rapide (à utiliser uniquement en cas de besoin de réchauffer rapidement une pièce) ;
- Appuyer sur la touche (↔) pour confirmer les données définies.

Si les ventilateurs arrière droit [r]\* ou gauche [l]\* sont sélectionnés, il est possible de définir les valeurs de OFF et de vitesse « 1 » minimum, ..., « 5 » maximum.

Si le ventilateur a été mis sur OFF et qu'au moins l'un des deux ventilateurs arrières est activé, le ventilateur central se mettra automatiquement à la valeur de minimum.

### 2.3.3 Modification de la température ambiante

La modification de cette valeur permet de définir la température à atteindre dans l'ambiance, lue directement par une sonde placée sur le poêle.

Pour modifier la valeur de la température souhaitée :

- Se positionner avec les touches (◀ ▶) sur le menu température 🌡 et frapper la touche (↔) ;
- La valeur actuelle se met à clignoter ; modifier la valeur avec les touches (+ -) ;
- Appuyer sur la touche (↔) pour confirmer la donnée définie.

\* Uniquement pour les versions PRO2 (un ventilateur arrière) et PRO3 (deux ventilateurs arrière)

## 3 OPÉRATIONS PRÉALABLES

### 3.1 Chargement des granulés de bois

La première opération à réaliser avant d'allumer le produit est celle de remplir le réservoir à combustible (granulés de bois) en utilisant de préférence une pelle spéciale.

Ne pas vider le sac directement dans le réservoir pour éviter de charger la sciure ou d'autres éléments étrangers qui pourraient compromettre le bon fonctionnement du poêle et pour éviter de répandre des granulés en dehors du réservoir.

S'assurer d'avoir bien refermé le couvercle du réservoir après avoir effectué l'opération de chargement des granulés. Un interrupteur de sécurité (uniquement pour les modèles qui en sont équipés) vérifie qu'il est correctement fermé (IS dans la figure 3.1) et met le poêle en alarme si le couvercle est laissé ouvert pendant plus d'une minute lorsque le poêle est en fonctionnement.

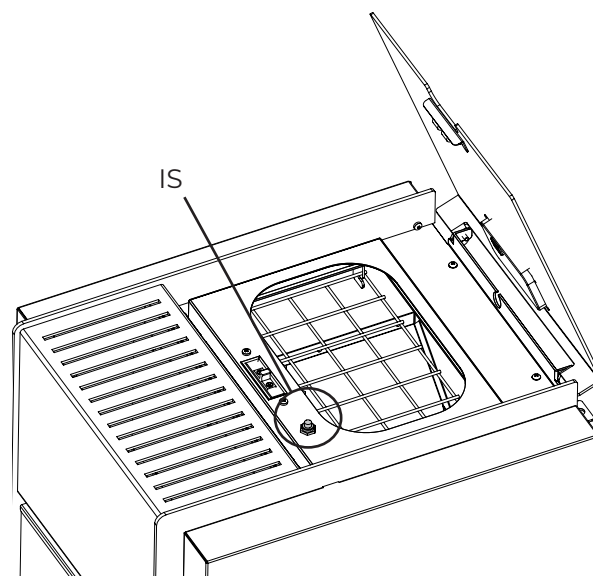

Fig. 3.1

### 3.2 Alimentation électrique

Brancher le poêle au réseau électrique, appuyer sur l'interrupteur placé au dos de celui-ci en le positionnant sur « I » (Fig. 3.2). Si le branchement est correct, le poêle émet une série de signaux sonores intermittents et l'affichage s'allume.

! Pour les longues périodes d'inutilisation, il est conseillé de mettre l'interrupteur situé au dos de la machine sur OFF (O).

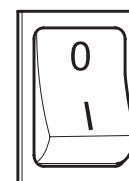

Fig. 3.2

! Veiller à ne pas toucher le panneau de commande au moment où le poêle est alimenté.



### 3.3 Programmations initiales

Avant d'utiliser le poêle, il est nécessaire de programmer la date et l'heure courant.

#### 3.3.1 Programmation heure et date

Pour modifier la date :

- À l'aide des touches ◀ ▶ sélectionner le menu setup  et appuyer sur la touche ⏪
- Sélectionner le mot de passe « 7 » à l'aide de la touche + et confirmer avec la touche ⏪ ;
- Parcourir avec la touche +, sélectionner le sous-menu [3] et confirmer avec la touche ⏪ ;
- La valeur de l'heure se met à clignoter ; modifier la valeur avec les touches + - et appuyer sur la touche ▶ ;
- La valeur des minutes se met à clignoter ; modifier la valeur avec les touches + - et appuyer sur la touche ▶ ;
- La valeur du jour se met à clignoter ; modifier la valeur avec les touches + - et appuyer sur la touche ▶ ;
- La valeur du mois se met à clignoter ; modifier la valeur avec les touches + - et appuyer sur la touche ▶ ;
- La valeur de l'année se met à clignoter ; modifier la valeur avec les touches + - et appuyer sur la touche ▶ ;
- La valeur du jour actuel de la semaine se met à clignoter (Lundi =1 ... Dimanche =7) ; modifier la valeur avec les touches + - ;
- Frapper la touche ⏪ pour confirmer les données programmées.

#### 3.3.2 Programmation luminosité affichage

Il est possible de configurer de degré d'atténuation de la luminosité de l'écran quand il est en mode standby.

- En agissant sur les touches fléchées ◀ ▶ se positionner sur le menu setup  puis frapper la touche ⏪ ;
- Sélectionner le mot de passe « 7 » à l'aide de la touche + et confirmer avec la touche ⏪ ;
- Parcourir avec la touche + et sélectionner le sous-menu [11] et confirmer avec la touche ⏪ ;
- Définir à l'aide des touches + et - le degré de luminosité souhaité (OFF, 1 ... 5) puis confirmer avec la touche ⏪.

#### 3.3.3 Programmation modalité affichage

Il est possible de définir ce qui apparaîtra sur l'écran quand ce dernier est en mode standby

- En agissant sur les touches fléchées ◀ ▶ se positionner sur le menu setup  puis frapper la touche ⏪ ;
- Sélectionner le mot de passe « 7 » à l'aide de la touche + et confirmer avec la touche ⏪ ;
- Parcourir avec la touche + et sélectionner le sous-menu [12] et confirmer avec la touche ⏪ ;
- Programmer avec les touches + et - l'une des valeurs suivantes :
  - « OFF » · L'écran restera fixe sur le dernier affichage effectué par l'utilisateur ;
  - « 1 » · Tous les paramètres de fonctionnement s'afficheront de manière cyclique ;
  - « 2 » · La température (lue par la sonde ambiante) s'affiche
  - « 3 » · L'heure courante s'affiche
  - « 4 » · L'autonomie restante avant de devoir recharger le réservoir s'affiche, si la fonction remplissage a été activée.
- Frapper la touche ⏪ pour confirmer les données programmées.

#### 3.3.4 Réglage du volume

IL EST possible de programmer le niveau du volume de la sonnerie, en fonction des besoins :

- En agissant sur les touches fléchées ◀ ▶ se positionner sur le menu setup  puis frapper la touche ⏪ ;
- Sélectionner le mot de passe « 7 » à l'aide de la touche + et confirmer avec la touche ⏪ ;
- Parcourir avec la touche + et sélectionner le sous-menu [13] et confirmer avec la touche ⏪ ;
- Définir à l'aide des touches + et - le degré de luminosité souhaité (OFF, 1 ... 5) puis confirmer avec ⏪.

### 3.3.5 Optimisation de la combustion

Une combustion optimale dépend de plusieurs facteurs (type d'installation, conditions de fonctionnement et de maintenance, type de granulés, etc.)

En règle générale, si de nombreux résidus sont présents dans le brasier à la fin de la combustion, il est recommandable de modifier les configurations de combustion (en augmentant la valeur) jusqu'à la solution la plus satisfaisante.

- a) En agissant sur les touches fléchées ◀ ▶ se positionner sur le menu setup puis frapper la touche ⏪;
- b) Sélectionner le mot de passe « 7 » à l'aide de la touche + et confirmer avec la touche ⏪;
- c) Parcourir avec la touche + et sélectionner le sous-menu [14] et confirmer avec la touche ⏪;
- d) Programmer avec les touches + et - l'une des valeurs suivantes :

« 1 »

« 2 »

« 3 »

Frapper la touche ⏪ pour confirmer les données programmées.

## 4 UTILISATION DU POÊLE

### 4.1 Allumage



Avant chaque allumage, s'assurer que le brasier est complètement vide et correctement placé dans son logement.

Pour allumer le poêle, maintenir la touche ⏻ enfoncée quelques secondes.

L'icône en forme de flamme se met à clignoter, pendant la phase d'allumage et devient fixe quand le poêle est allumé.

**!** Allumage automatique : le poêle est équipé d'un dispositif automatique qui permet l'allumage des granulés sans devoir utiliser d'autres moyens d'allumage traditionnels.



Éviter d'allumer manuellement le poêle si le système d'allumage automatique est activé.

**!** Les mauvaises odeurs ou les fumées lors du premier allumage du poêle sont liées à l'évaporation ou le séchage de certains matériaux utilisés. Ce phénomène diminuera jusqu'à disparaître complètement.

Nous recommandons, pour les premiers feux, de bien aérer les pièces.

### POÊLES DE LA SÉRIE « HERMÉTIQUE » :

À chaque ouverture de la porte du foyer, éviter de la laisser ouverte longtemps afin d'éviter que le capteur de fermeture signale le statut de porte ouverte, à travers une alarme sonore.

### 4.2 Modification des paramètres

Il est possible de modifier les paramètres de fonctionnement du poêle selon les éléments déjà indiqués.



Les valeurs définies seront maintenues jusqu'à la prochaine modification, même avec le poêle éteint ou débranché de l'alimentation électrique.

### 4.3 Extinction

Pour éteindre le poêle, maintenir la touche ⏻ enfoncée quelques secondes. L'icône en forme de flamme s'éteindra.



Pour effectuer un nouvel allumage, il est conseillé d'attendre que le poêle ait complètement refroidi.





Il est recommandé d'éteindre le poêle en suivant scrupuleusement les éléments indiqués ci-dessus et d'éviter absolument de le faire en coupant l'alimentation électrique.

#### 4.4 Fonctionnement avec thermostat d'ambiance

Quand le poêle est commandée par un thermostat (ou chrono thermostat) externe, l'installateur doit avoir sélectionné la configuration 2. Dans cette configuration le poêle s'éteint quand le thermostat externe détecte la température souhaitée (circuit ouvert).

Le poêle se rallume automatiquement quand la température descend en dessous de la valeur définie sur le thermostat externe (circuit fermé).



Lors du premier allumage, ou si l'arrêt provient directement du poêle (touche ) , il faudra procéder à l'allumage du poêle directement depuis le panneau de commande.

#### 4.5 Fonctionnement avec une sonde d'ambiance intégrée dans le poêle

Le poêle peut être allumé/éteint manuellement ou en mode programmé.

Le poêle module la puissance en fonction de la température ambiante lue par la sonde intégrée (le poêle tente de maintenir la température souhaitée en consommant le moins possible).

Si l'utilisateur a activé la fonction « Eco-mode », au lieu de moduler, le poêle s'éteint lorsque la température définie est atteinte, et se rallume quand la température ambiante descend en dessous du delta défini.

Il est possible de définir la température souhaitée dans le menu température .

## 5 FONCTIONS DISPONIBLES

### 5.1 Combustible (si prévu)

L'activation de cette fonction permet au poêle de communiquer lorsque l'état de remplissage du réservoir de granulés atteint le niveau considéré comme bas, au moyen de signaux visuels et sonores sur l'écran.

La désactivation de cette même fonction, en revanche, oblige l'utilisateur à vérifier personnellement l'état de remplissage du réservoir à granulés.

Pour valider/exclure cette fonction :

- a) En agissant sur les touches fléchées ◀ ▶ se positionner sur le menu ventilation  puis frapper la touche ◀▶;
- b) Programmer avec les touches + et - l'une des valeurs suivantes:
  - “OFF” • Fonction capteur granulés exclue;
  - “ON” • Fonction capteur granulés activée. L'affichage communique le moment conseillé de recharge du réservoir à granulés.
- c) Frapper la touche ◀▶ pour confirmer les données programmées.

### 5.2 Timer

Il est possible de configurer, d'activer et d'attribuer aux différents jours de la semaine, les programmes personnalisés pour l'allumage et/ou l'extinction automatique du poêle.

Il est possible de configurer jusqu'à six programmes personnalisés.

Pour chaque programme, on peut programmer l'heure d'allumage, l'heure d'arrêt et la température désirée.

Il est possible d'attribuer à chaque jour de la semaine jusqu'à 3 programmes.



















Les jours de la semaine sont identifiés par des numéros : Lundi = « d1 », Mardi = « d2 » ;... ; Dimanche = « d7 ».

#### 5.2.1 Réglage des programmes







- a) En agissant sur les touches fléchées ◀ ▶ se positionner sur le menu setup  et frapper la touche ◀▶;
- b) Sélectionner le mot de passe « 7 » à l'aide de la touche + et confirmer avec la touche ◀▶;
- c) Sélectionner le sous-menu [2] et confirmer avec la touche ◀▶;
- d) Parcourir avec les touches + et - les programmes P1...P6 ; sélectionner avec la touche ◀▶ le programme à modifier ;
- e) La valeur de l'heure d'allumage se met à clignoter ; modifier la valeur avec les touches + et - et appuyer sur la touche ▶;
- f) La valeur des minutes se met à clignoter ; modifier la valeur avec les touches + et - et appuyer sur la touche ▶;
- g) La valeur de l'heure d'extinction se met à clignoter ; modifier la valeur avec les touches + et - et appuyer sur la touche ▶;
- h) La valeur des minutes se met à clignoter ; modifier la valeur avec les touches + et - et appuyer sur la touche ▶;
- i) La valeur de la température souhaitée se met à clignoter ; modifier la valeur avec les touches + et - et appuyer sur la touche ;
- j) Frapper la touche ◀▶ pour confirmer les données programmées.

### 5.2.2 Attribuer les programmes aux jours

Cette fonction permet d'attribuer jusqu'à 3 programmes différents à un jour de la semaine.

- En agissant sur les touches fléchées   se positionner sur le menu setup  et frapper la touche ;
- Sélectionner le mot de passe « 7 » à l'aide de la touche  et confirmer avec la touche ;
- Sélectionner le sous-menu [1] et confirmer avec la touche ;
- Choisir avec les touches  et  le jour [d1]...[d7] auquel associer les programmes;
- Sélectionner avec la touche ;
- La valeur du premier programme à attribuer se met à clignoter : P1...P6 ou « OFF » pour le désactiver;
- Modifier la valeur avec les touches  et  et appuyer sur la touche ;
- La valeur du deuxième programme à attribuer se met à clignoter : P1...P6 ou « OFF » pour le désactiver;
- Modifier la valeur avec les touches  et  et appuyer sur la touche ;
- La valeur du troisième programme à attribuer se met à clignoter : P1...P6 ou « OFF » pour le désactiver;
- Modifier la valeur avec les touches  et  et appuyer sur la touche  pour confirmer les données définies.

### 5.2.3 Activation/désactivation de la minuterie

- Avec les touches fléchées  , se positionner sur le menu Minuterie (Timer) .
- Confirmer avec la touche ;
- Parcourir avec les touches  et  et sélectionner : « ON » pour activer la minuterie ou « OFF » pour la désactiver.
- Appuyer sur la touche  pour confirmer la sélection.











Lorsque la minuterie est validée, l'icône fixe  s'affiche pour indiquer que la minuterie est active.

## 5.3 Fonction économie « éco mode »

En validant cette fonction, le poêle s'éteint lorsque la température ambiante désirée est atteinte. Si cette fonction n'est pas validée, le poêle module son fonctionnement pour maintenir la température désirée, en consommant le moins possible.

La fonction « Eco Mode » est disponible seulement dans la configuration 1.











Pour valider/exclure cette fonction :

- En agissant sur les touches fléchées   se positionner sur le menu setup  et frapper la touche ;
- Sélectionner le mot de passe « 7 » à l'aide de la touche  et confirmer avec la touche ;
- Sélectionner le sous-menu [7] et confirmer avec la touche .
- Définir avec les touches  et  l'une des valeurs suivantes :
  - Eco** → Valide la fonction « Eco Mode »
  - OFF** → Exclut la fonction « Eco Mode »
- Frapper la touche  pour confirmer les données programmées.

## 5.4 Fonction delta de rallumage

Le Delta de rallumage est le nombre de degrés en dessous de la température d'extinction au-delà de laquelle le poêle se rallume automatiquement. Par exemple, si le poêle est programmé pour s'éteindre à 20°C (Eco Mode actif) et que l'on programme un « Delta de rallumage » de 4°C, le poêle se rallumera lorsqu'il relève une température inférieure ou égale à 16°C.

Pour modifier la valeur du delta de rallumage :

- En agissant sur les touches fléchées   se positionner sur le menu setup  et frapper la touche ;
- Sélectionner le mot de passe « 7 » à l'aide de la touche  et confirmer avec la touche ;
- Sélectionner le sous-menu [8] et confirmer avec la touche ;
- La valeur se met à clignoter ; la modifier avec les touches  et  (0,5 ... 5,0°C) ;
- Appuyer sur la touche  pour confirmer la donnée définie.

## 5.5 Rallumage après l'interruption de courant

En cas d'interruption du courant électrique, le poêle se rallume automatiquement, en vérifiant les conditions de sécurité, au moment du rétablissement du courant.

## 5.6 Fonction « blocage clavier »

Cette fonction permet de bloquer l'utilisation du panneau de commande pour éviter des modifications accidentelles.

Pour valider/exclure cette fonction :

- a) En agissant sur les touches fléchées ◀ ▶ se positionner sur le menu setup  et frapper la touche ⏪;
- b) Sélectionner le mot de passe « 7 » à l'aide de la touche + et confirmer avec la touche ⏪;
- c) Sélectionner le sous-menu [10] et confirmer avec la touche ⏪.
- d) Programmer avec les touches + et - l'une des valeurs suivantes :
  - « Off » → Blocage clavier désactivé
  - « Lo » → Seule la touche marche/arrêt ⏻ demeure activée
  - « Hi » → Blocage clavier activé
- . Frapper la touche ⏪ pour confirmer les données programmées.

## 5.7 Fonction antigel



(en configuration 1 uniquement)

Il est possible de définir une température minimale en dessous de laquelle le poêle s'allume (en dehors des créneaux horaires définis, et uniquement si la minuterie est active). Pour modifier la valeur de la température « antigel » :











- a) En agissant sur les touches fléchées ◀ ▶ se positionner sur le menu setup  et frapper la touche ⏪;
- b) Sélectionner le mot de passe « 7 » à l'aide de la touche + et confirmer avec la touche ⏪;
- c) Sélectionner le sous-menu [9] et confirmer avec la touche ⏪;
- d) La valeur clignote ; la modifier avec les touches + et - (OFF ; 3...20°C) ;
- e) Appuyer sur la touche ⏪ pour confirmer la donnée définie.

## 6 GESTION DES ALARMES

Si une anomalie se vérifie dans le fonctionnement, la procédure suivante est activée :

- 1) alarme sonore (bip) ;
- 2) l'une des LED suivantes s'allume :    ;
- 3) si l'anomalie concerne une erreur, le poêle s'éteint.

La pression prolongée sur la touche « annuler »  permet l'affichage du code d'erreur :

CODE ERREUR/AVERTISSEMENT	DESCRIPTION	CAUSES POSSIBLES	LED
E001	Panneau des commandes défectueux	Défaut du panneau des commandes	
E002	Erreur de communication signal télécommande	Défaut du panneau des commandes	
E004	Erreur de communication	Câble de connexion entre la carte et panneau de commande interrompu ou débranché. Si cette erreur apparaît pendant le changement de configuration, ignorer cette erreur	
E101	Erreur pour allumage échoué	Absence de granulés de bois Qualité des granulés de bois Système d'allumage défectueux Brasier sale	
E105	Alarme sonde granulés	Sonde granulés débranchée ou défectueuse	
E108	Erreur interrupteur de sécurité	Capteur(s) branché(s) à I01 (réf. schéma électrique) Problèmes de surchauffe du réservoir à granulés Capteur branché ouvert	
E109	Erreur de pression ou de sécurité électrique	Capteur(s) branché(s) à I02 (réf. schéma électrique) Système d'évacuation des fumées sale Joints d'étanchéité usés Air de combustion insuffisant	
CODE ERREUR/AVERTISSEMENT	DESCRIPTION	CAUSES POSSIBLES	LED
E106	Dysfonctionnement sonde de température	Sonde air défectueuse Problèmes de surchauffe	
E111	Dysfonctionnement sonde fumées	Sonde température fumées défectueuse	
A001	Niveau granulés bas ( <i>l'icône clignotante</i> )	Granulés de bois en épuisement	
	Niveau granulés bas	Granulés épuisés	
A002	Signalisation de maintenance programmée (icônes clignotantes)	Le poêle demande périodiquement la réalisation d'un entretien de la part d'un technicien spécialisé	 
A004	Batterie déchargée	La batterie tampon (mod. CR2032) intégrée dans la carte électronique est déchargée *	
A007	Capteur de pression défectueux. (l'icône clignotante)	Défaut du capteur de pression ou de la carte.	
----	Nettoyage poêle	Chambre de combustion, brasier ou système d'évacuation des fumées sales. Tuyaux de mesure de la pression déconnectés ou bouchés. Arrivée de l'air comburant obstruée.	
----	Erreur pour allumage échoué	Granulés de bois terminés ; Résistance d'allumage défaillante ; Joints usés ; Position du brasier incorrecte	

Après avoir vérifié le type de message, il est possible de réinitialiser l'alarme en appuyant pendant quelques secondes sur la touche marche/arrêt .

Si le code d'erreur est « E108 », réactiver, avant de réinitialiser l'alarme, le thermostat à réarmement manuel placé au dos du poêle (Fig. 6,1) (à effectuer par le Centre d'Assistance Technique).



Fig. 6.1



Avant de procéder à un nouvel allumage, vérifier que :

- le poêle ait refroidi ;
- le brazéro soit propre et sans aucun résidu de cendre ou de granulés de bois ;
- le brazéro soit correctement placé dans son logement ;
- les portes du foyer et du réservoir soient parfaitement fermées.

Avant de procéder à un nouvel allumage, vérifier que :

- le poêle a refroidi
- le brasier est propre et sans aucun résidu de cendre ou de granulés de bois
- le brasier est correctement placé dans son logement
- les portes du foyer et du réservoir soient parfaitement fermées.

\* En cas de coupure de courant, il sera nécessaire, au retour de l'énergie électrique, de reconfigurer le poêle (voir par. « 3.3 Programmations initiales » de ce manuel).

# ÍNDICE

## **1 CONFIGURACIONES INICIALES**

---

- 1.1 Selección de la configuración
- 1.2 Configuración 2 - conexión a termostato ambiente

## **2 PANEL DE MANDOS**

---

- 2.1 Descripción
- 2.2 Uso del panel de mandos
- 2.3 Parámetros de funcionamiento

## **3 OPERACIONES PRELIMINARES**

---

- 3.1 Carga de pilet
- 3.2 Alimentación eléctrica
- 3.3 Configuraciones iniciales

## **4 USO DE LA ESTUFA**

---

- 4.1 Encendido
- 4.2 Modificación de los parámetros
- 4.3 Apagado
- 4.4 Funcionamiento con termostato ambiente
- 4.5 Funcionamiento con sonda ambiente incorporada en la estufa

## **5 FUNCIONES DISPONIBLES**

---

- 5.1 Combustible (donde esté previsto)
- 5.2 Timer
- 5.3 Función ahorro "eco mode"
- 5.4 Función delta de reencendido
- 5.5 Reencendido después de la interrupción de la corriente
- 5.6 Función "bloqueo teclado"
- 5.7 función antihielo

## **6 GESTIÓN DE LAS ALARMAS**

---

# 1 CONFIGURACIONES INICIALES

En función del tipo de instalación es necesario configurar la estufa según la configuración más correcta para su funcionamiento. Antes de proceder es necesario proporcionar tensión a la estufa a través del interruptor de seguridad colocado en la parte trasera:

- a) Actuando en las teclas de flecha ◀ ▶ ir al menú setup ⚙️ y presionar la tecla ⏪;
- b) Seleccionar la contraseña "7" con la tecla + y confirmar con la tecla ⏪;
- c) Deslizar con las teclas + - y seleccionar el submenú [30]; parpadeará "r--0";
- d) Presionar la tecla ⏪ e introducir el valor "54" con las teclas + -;
- e) Presionar la tecla ⏪ para confirmar;
- f) Se mostrará la configuración actualmente en uso;
- g) Si se quiere modificar, presionar la tecla ⏪ e introducir el valor de la nueva configuración con las teclas + -;
- h) Presionar la tecla ⏪ para confirmar.

! Después de haber modificado la configuración podría aparecer un mensaje de error de comunicación por algunos segundos. Ignorarlo y apagar la estufa desde el interruptor de seguridad colocado en la parte de atrás, esperar algunos segundos y encenderla nuevamente.

## 1.1 Selección de la configuración

### 1.1.1 CONFIGURACIÓN 1 (por defecto)

Establecer esta configuración para encender y apagar la estufa manualmente o en modo programado.

La estufa modulará la potencia en función de la temperatura ambiente leída por la sonda a bordo.

Es posible configurar la función "Eco-mode" para hacer que la estufa se apague o se encienda nuevamente en base a la temperatura ambiente configurada.

En esta configuración es posible programar también la función antihielo, que funcionará con timer habilitado.

### 1.1.2 CONFIGURACIÓN 2

Programar tal configuración cuando la estufa es ordenada desde un termostato (o cronotermostato) ambiente (**Fig. 1 - A**).

En esta configuración la estufa se apaga cuando el termostato ambiente está satisfecho.

En esta configuración no es posible establecer también la función antihielo.

Los terminales del conector están colocados en la parte trasera de la estufa.

! La primera vez, después de la instalación del cronotermostato, la estufa debe encenderse manualmente, mientras que el cronotermostato está en el estado de "llamada". Esta operación de vuelve necesaria también si eventualmente hay una interrupción de alimentación eléctrica o siempre que la estufa se apague manualmente.

! Para evitar superposiciones horarias de funcionamiento, se aconseja desactivar (configurar en OFF) el timer de la estufa.



## 1.2 Configuración 2 - conexión a termostato ambiente



Para conectar correctamente los termostatos que pilotan la estufa consulte el párrafo "ESQUEMA ELÉCTRICO" del libreto del producto en adjunto.



Para conectar correctamente los termostatos que pilotan los ventiladores consulte el párrafo "ESQUEMA ELÉCTRICO" del libreto del producto en adjunto.

### 1.2.1 PRO 2: conectar el termostato que pilota el ventilador trasero\* (Fig. 1 - B)

Es posible conectar un termostato ambiente a la caja de conexiones de la estufa para así poder encender y apagar el ventilador trasero en función de la temperatura configurada en el termostato.

### 1.2.2 PRO 3: conectar los termostatos que pilotan los ventiladores traseros\* (Fig. 1 - B)

Es posible conectar dos termostatos ambiente a la caja de conexiones de la estufa para así poder encender y apagar los ventiladores traseros en función de la temperatura configurada en los termostatos.

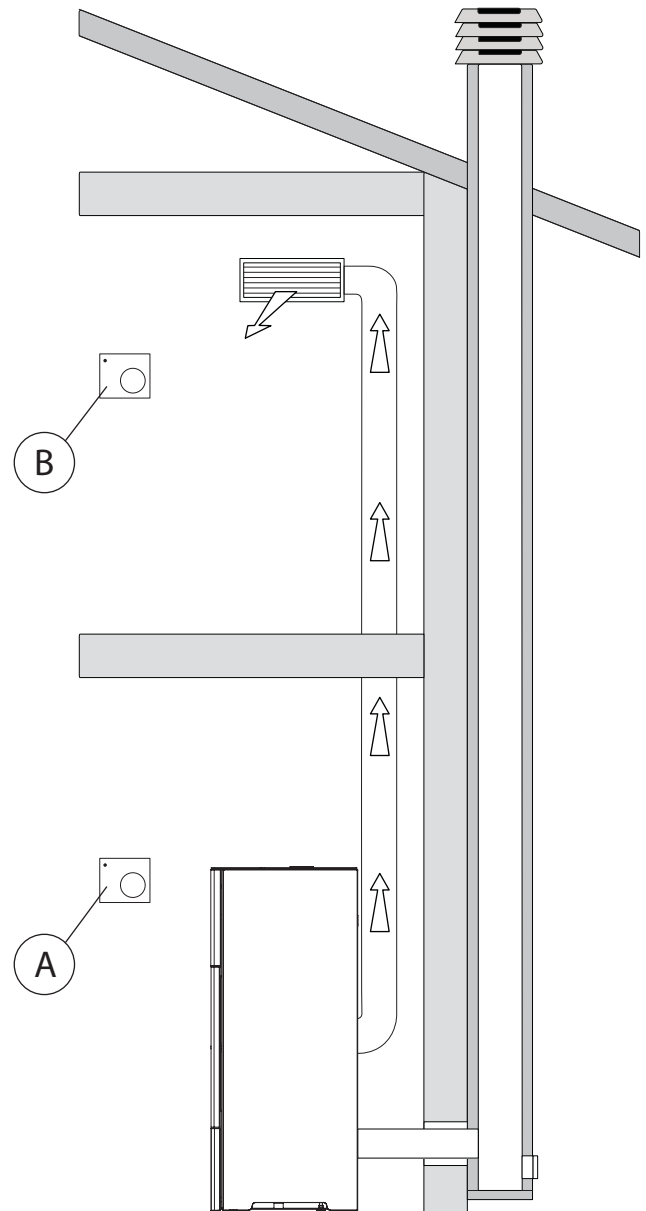

Las imágenes del producto son puramente indicativas

**Fig. 1**

\* Sólo para las versiones PRO2 (un ventilador trasero) y PRO3 (dos ventiladores traseros)

## 2 PANEL DE MANDOS

Antes de proceder con la lectura del manual, ver la descripción de la estufa contenida en el relativo manual anexo.

### 2.1 Descripción

El panel de mandos está compuesto por:

- A) una parte superior con los ledes de estado y los iconos retroiluminados que identifican cada función;
- B) display de led;
- C) tecla de encendido (⏻);
- D) tecla "Anular" y visualización "error" (⏮);
- E) dos teclas de flecha para desplazarse entre las diferentes funciones (⏪ ⏩);
- F) dos teclas (+) y (-) para modificar los parámetros de funcionamiento y acceder a los submenús;
- G) una tecla de envío (↵) para la confirmación del parámetro o de la selección.



Todas las teclas son de tipo capacitivo, por lo tanto no necesitan de una presión para ser activadas, sino que es suficiente rozar la superficie.





#### 2.1.1 Led de estado

ICONO	AVISO	DESCRIPCIÓN
	Pellet en agotamiento	Indica, donde esté presente, que es necesario recargar el depósito de pellet
	Mantenimiento	Indica la necesidad de realizar un mantenimiento
	Asistencia	Indica la presencia de un error
	Receptor del dispositivo radio	Led siempre encendido: el panel se acopló con el dispositivo radio Led intermitente: En estado de acoplamiento, emparejamiento Led apagado: ningún dispositivo conectado
	Timer activo	Indica si está activada la función timer
	Led de señalización del estado (cerca de la tecla ⏻)	Led siempre encendido: estufa encendida y trabajando Led intermitente: estufa en fase de encendido o en stand-by Led apagado: estufa apagada

#### 2.1.2 Descripción de los menús

ICONO	FUNCIÓN	DESCRIPCIÓN	VALORES
	Potencia	Configuración de la potencia de funcionamiento	1..5
	Ventilación	Configuración de la velocidad de los ventiladores del aire ambiente.	c: OFF,1..5; A; Hi r*: OFF,1 ... 5 l*: OFF,1 ... 5

\* Sólo para las versiones PRO2 (un ventilador trasero) y PRO3 (dos ventiladores traseros)

	Temperatura	Visualiza la temperatura leída en el ambiente y permite configurar la temperatura deseada.	6°C .. 51°C
	Combustible (donde está previsto)	Habilita o deshabilita el sensor pellet	ON - OFF
	Timer	Habilita o deshabilita el Timer. Cuando está habilitado se mostrará el icono fijo 	ON - OFF

ICONO	FUNCIÓN	SUBMENÚ	DESCRIPCIÓN	VALORES	
	Setup	[1]	Timer semanal	Asignación de los programas (máx 3) en los distintos días de la semana	[d1] ... [d7]
		[2]	Programas	Menú de configuración de los programas	[P1] ... [P6]
		[3]	Reloj / fecha	Configuración del reloj y de la hora	
		[4]	Horas Residuales	Muestra las horas que faltan para el mantenimiento recomendado. Con el valor "Hi" se indica un número superior a las 999 horas.	
		[5]	Información de sistema	Muestra la versión software actual	
		[6]	Función no habilitada		
		[7]	Función Eco	Habilita o no el Eco Mode que implica el apagado y el nuevamente el encendido automático en función de la temperatura ambiente (solo en la configuración 1).	OFF; Eco
		[8]	Delta de reencendido	Diferencias de grados, respecto a la temperatura de apagado por debajo de la cual la estufa se enciende nuevamente (solo en la configuración 1).	0,5 ... 5,0 °C
		[9]	Temperatura antihielo	Temperatura mínima por debajo de la cual la estufa se enciende (solo en la configuración 1).	OFF; 3 ... 20 °C
		[10]	Bloqueo teclado	Configura la modalidad de bloqueo de las teclas	OFF; Lo; Hi
		[11]	Luminosidad display	Configura el grado de luminosidad del display	OFF; 1 ... 5
		[12]	Modalidad display	Configura la modalidad de visualización de los datos	OFF; 1 ... 4
		[13]	Volumen del timbre	Configura el volumen de la señal acústica	OFF; 1 ... 5
		[14]	Combustión	Es posible configurar 3 diferentes configuraciones de combustión	1 ... 3
		[15]	Función no habilitada		
		[30]	Menú Instalador	Modifica/Muestra la configuración de la estufa	PWD: "54"
		[36]	Emparejamiento	Permite la asociación entre dispositivo radio y estufa	ON; OFF; t
[37]	Emparejamiento	Permite la asociación entre dispositivo radio y estufa	ON; OFF; t		
[38]	Emparejamiento	Permite la asociación entre dispositivo radio y estufa	ON; OFF; t		
[40]	Menú de servicio	Menú de competencia del centro de asistencia			

Los submenús [30] y [40] del menú Setup están protegidos por una contraseña y son de uso exclusivo del centro de asistencia técnica.

\* Sólo para las versiones PRO2 (un ventilador trasero) y PRO3 (dos ventiladores traseros)

## 2.2 Uso del panel de mandos

- Utilizando las teclas de flecha ◀ ▶ se mueve entre los diferentes menús que se iluminan en cada caso.
- Concentrándose en una función determinada basta utilizar la tecla ⏪ y modificar los valores, con las teclas + -.
- Una presión adicional de la tecla ⏪ confirma la modificación.
- En general todos los valores que parpadean pueden modificarse en ese momento con las teclas + -.
- La tecla "anula" ⏩ permite anular la modificación; su presión prolongada permite visualizar en el display un código eventual de alarma o de error.

## 2.3 Parámetros de funcionamiento

El funcionamiento de la estufa está determinado por los parámetros de Potencia, Ventilación y Temperatura configurados por el usuario.

### 2.3.1 Modificación de la potencia

La potencia define la cantidad de calor producida por la estufa y, por lo tanto, incide también directamente en los consumos.

Para modificar la potencia:

- Dirigirse con las teclas ◀ ▶ en el menú potencia 🔥 y presionar la tecla ⏪;
- Parpadeará el valor de potencia; modificar el valor con las teclas + - (1 mínimo,...,5 máximo)
- Presionar la tecla ⏪ para confirmar los datos configurados.

### 2.3.2 Modificación de la ventilación

Para modificar el valor de la ventilación:

- Ir con las teclas ◀ ▶ al menú de ventilación 🌿 y presionar la tecla ⏪;
- Usar las teclas + - para desplazarse entre el ventilador central [c], el ventilador derecho [r]\* y el ventilador izquierdo [l]\*;
- Presionar la tecla ⏪ para seleccionar el ventilador deseado;
- Seleccionando el ventilador central [c]; modificar el valor con las teclas + - :
  - "OFF" = excluye completamente la ventilación y la estufa funcionará solo a convección natural;
  - "1" mínimo,...,"5" máximo;
  - "A" = funcionamiento automático (la estufa configurará la velocidad en función de la temperatura ambiente);
  - "Hi" = funcionamiento ultrarápido (para utilizar solo si se necesita calentar rápidamente un ambiente);
- Presionar la tecla ⏪ para confirmar los datos configurados.

Si se seleccionan los ventiladores traseros derecho [r]\* o izquierdo [l]\*, es posible configurar los valores de OFF y velocidad "1" mínimo,...,"5" máximo.

En el caso de que el ventilador central haya sido puesto en OFF y al menos uno de los dos ventiladores traseros esté activo, el ventilador central se pondrá automáticamente en el valor de mínimo.

### 2.3.3 Modificación de la temperatura ambiente

Modificando este valor se define la temperatura que se desea alcanzar en el ambiente, leída directamente por una sonda colocada en la estufa.

Para modificar el valor de la temperatura deseada:

- Ir con las teclas ◀ ▶ al menú de temperatura 🌡 y presionar la tecla ⏪;
- Parpadeará el valor actual; modificarlo con las teclas + -;
- Presionar la tecla ⏪ para confirmar el dato configurado;

\* Sólo para las versiones PRO2 (un ventilador trasero) y PRO3 (dos ventiladores traseros)

## 3 OPERACIONES PRELIMINARES

### 3.1 Carga de pellet

La primera operación para realizar antes de encender el producto es la de llenar el depósito de combustible (pellet) utilizando preferiblemente una paleta adecuada.

No vaciar el saco directamente en el depósito para evitar cargar serrín u otros elementos extraños que podrían comprometer el buen funcionamiento de la estufa y para evitar dispersar el pellet fuera del depósito.

Asegurarse de cerrar bien la tapa del depósito luego de haber realizado la operación de carga del pellet. Un interruptor de seguridad (solo para los modelos donde esté previsto) verifica el cierre correcto (IS en fig. 3.1) y manda en alarma la estufa si la tapa se deja abierta por más de un minuto con la estufa funcionando.

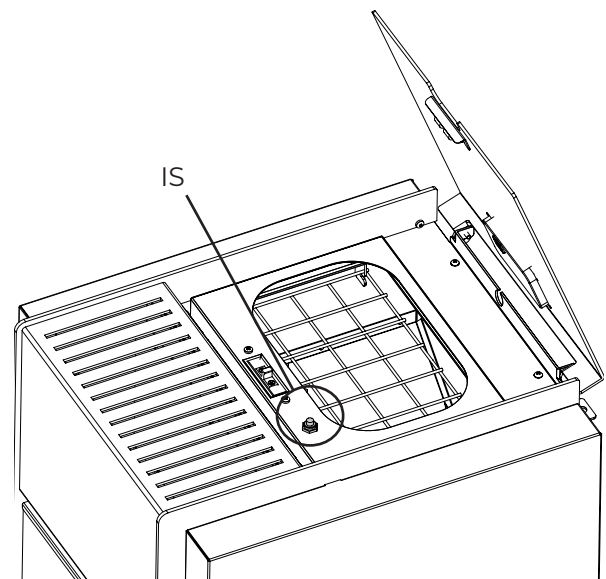

Fig. 3.1

### 3.2 Alimentación eléctrica

Conectar la estufa a la red eléctrica, colocar el interruptor de encendido ubicado en la parte trasera de la estufa en la posición "I" (Fig. 3.2). Si la conexión es correcta la estufa emite una serie de señales acústicas intermitentes, se enciende el display.

Para largos períodos de inactividad, se recomienda posicionar el interruptor en la parte de atrás de la máquina en la posición de OFF (O).

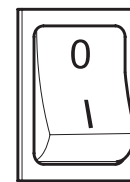

Fig. 3.2

Asegurarse de no tocar el panel de mandos en el momento en que se realiza la alimentación de la estufa.



### 3.3 Configuraciones iniciales

Antes de utilizar la estufa es necesario configurar la fecha y la hora actual.

#### 3.3.1 Configuración horario y fecha

Para modificar la fecha:

- Dirigirse con las teclas ◀ ▶ al menú setup  y presionar la tecla ⏪;
- Seleccionar la contraseña "7" con la tecla + y confirmar con la tecla ⏪;
- Desplazarse con la tecla +, seleccionar el submenú [3] y confirmar con la tecla ⏪;
- Parpadeará el valor de la hora; modificar el valor con las teclas + - y presionar la tecla ▶;
- Parpadeará el valor de los minutos; modificar con las teclas + - y presionar la tecla ▶;
- Parpadeará el valor del día; modificar el valor con las teclas + - y presionar la tecla ▶;
- Parpadeará el valor del mes; modificar el valor con las teclas + - y presionar la tecla ▶;
- Parpadeará el valor del año; modificar el valor con las teclas + - y presionar la tecla ▶;
- Parpadeará el valor del día actual de la semana (Lunes =1 ... Domingo =7); modificar el valor con las teclas + -;
- Presionar la tecla ⏪ para confirmar los datos configurados.

#### 3.3.2 Configuración de la luminosidad del display

ES posible configurar el grado de atenuación de la luminosidad del display cuando está en la modalidad standby.

- Actuando en las teclas de flecha ◀ ▶ ir al menú setup  y presionar la tecla ⏪;
- Seleccionar la contraseña "7" con la tecla + y confirmar con la tecla ⏪;
- Desplazarse con la tecla + y seleccionar el submenú [11] y confirmar con la tecla ⏪;
- Configurar con las teclas + y - el valor de luminosidad deseado (OFF, 1 ... 5) y confirmar con la tecla ⏪.

#### 3.3.3 Configuración de la modalidad del display

ES posible configurar lo que se quiere visualizar en el display cuando este último está en la modalidad standby

- Actuando en las teclas de flecha ◀ ▶ ir al menú setup  y presionar la tecla ⏪;
- Seleccionar la contraseña "7" con la tecla + y confirmar con la tecla ⏪;
- Desplazarse con la tecla + y seleccionar el submenú [12] y confirmar con la tecla ⏪;
- Configurar con las teclas + y - uno de los siguientes valores:
 

"OFF"	• El display permanecerá fijo en la última visualización operada por el usuario;
"1"	• Se mostrarán cíclicamente todos los parámetros de funcionamiento;
"2"	• Se muestra la temperatura (leída por la sonda ambiente)
"3"	• Se muestra la hora actual
"4"	• Se muestra la autonomía en horas antes de tener que recargar el depósito, si la función de abastecimiento ha sido habilitada.
- Presionar la tecla ⏪ para confirmar los datos configurados.

#### 3.3.4 Configuración del volumen

ES posible configurar el nivel de volumen del timbre, en base a las propias necesidades:

- Actuando en las teclas de flecha ◀ ▶ ir al menú setup  y presionar la tecla ⏪;
- Seleccionar la contraseña "7" con la tecla + y confirmar con la tecla ⏪;
- Desplazarse con la tecla + y seleccionar el submenú [13] y confirmar con la tecla ⏪;
- Configurar con las teclas + y - el nivel de volumen deseado (OFF, 1 ... 5) y confirmar con la tecla ⏪.

### 3.3.5 Optimización de la combustión

Una combustión ideal depende de diferentes factores (tipo de instalación, condiciones de funcionamiento y mantenimiento, tipo de pellet, etc.)

En términos generales, si al final de la combustión, en el brasero quedan muchos residuos, se recomienda modificar las configuraciones de combustión (aumentando el valor) hasta encontrar la solución más satisfactoria.

- Actuando en las teclas de flecha ◀ ▶ ir al menú setup  y presionar la tecla ⏪;
- Seleccionar la contraseña "7" con la tecla + y confirmar con la tecla ⏪;
- Desplazarse con la tecla + y seleccionar el submenú [14] y confirmar con la tecla ⏪;
- Configurar con las teclas + y - uno de los siguientes valores:

"1"

"2"

"3"

- . Presionar la tecla ⏪ para confirmar los datos configurados.

## 4 USO DE LA ESTUFA

### 4.1 Encendido



Antes de cada encendido, asegurarse de que el brasero esté completamente vacío y correctamente posicionado en su sede.

Para encender la estufa mantener presionada la tecla  por algunos segundos.

El icono con forma de llama comenzará a parpadear, durante la fase de encendido hasta permanecer fijo con la estufa encendida.

**!** Encendido automático: la estufa está equipada con un dispositivo automático que permite el encendido del pellet sin el uso de otros encendedores tradicionales.



Evitar encender manualmente la estufa si el sistema de encendido automático está comprometido.

**!** Durante el primer encendido de la estufa se pueden generar olores desagradables o humos causados por la evaporación o el secado de algunos materiales utilizados. Este fenómeno desaparecerá gradualmente con el uso.

Se recomienda, durante los primeros encendidos, mantener los locales bien aireados.

### ESTUFAS DE LA SERIE "HERMÉTICA":

**Siempre que se abra la puerta del hogar evitar dejarla abierta por un período largo para evitar que el sensor de cierre notifique el estado de puerta abierta, a través de una alarma acústica.**

### 4.2 Modificación de los parámetros

Es posible modificar los parámetros de funcionamiento de la estufa según lo antes mencionado.



Los valores configurados serán mantenidos hasta la siguiente variación, incluso con la estufa apagada o desconectada de la alimentación eléctrica.

### 4.3 Apagado

Para apagar la estufa mantener presionada la tecla  por algunos segundos; el icono con forma de llama se apagará.



Para realizar un nuevo encendido se aconseja esperar a que la estufa esté completamente fría.



Se recomienda apagar la estufa siguiendo escrupulosamente lo antes mencionado para evitar totalmente de realizarlo quitando la alimentación eléctrica.

### 4.4 Funcionamiento con termostato ambiente

Cuando la estufa es controlada por un termostato (o cronotermostato) externo, el instalador debe haber establecido la configuración 2. En este caso la estufa se apaga cuando el termostato externo está satisfecho (circuito abierto).

La estufa se enciende nuevamente de modo automático cuando la temperatura desciende por debajo del valor configurado en el termostato externo (circuito cerrado).



Con el primer encendido, o siempre que el apagado se produzca directamente desde la estufa (tecla ) , se deberá encender la estufa directamente del panel de mandos.

### 4.5 Funcionamiento con sonda ambiente incorporada en la estufa

La estufa puede ser encendida/apagada manualmente o de modo programado.

La estufa modulará la potencia en función de la temperatura ambiente leída por la sonda a bordo (es decir a estufa intenta mantener la temperatura deseada consumiendo lo menos posible).

Eventualmente, si el usuario ha habilitado la función "Eco-mode", la estufa, en vez de modular, se apaga al alcanzar la temperatura configurada, y se enciende nuevamente cuando la temperatura ambiente desciende por debajo del delta configurado.

Es posible configurar la temperatura deseada en el ambiente en el menú de temperatura .









## 5 FUNCIONES DISPONIBLES

### 5.1 Combustible (donde esté previsto)

La habilitación de esta función permite a la estufa comunicar cuándo el estado de llenado del depósito de pellets alcanzará el nivel considerado bajo, mediante avisos visuales y acústicos en la pantalla.

La deshabilitación de la misma función, en cambio, constreñirá al usuario a verificar personalmente el estado de llenado del depósito de pellet.

Para habilitar/deshabilitar esta función:

- a) actuando en las teclas de flecha   ir al menú de ventilación  y presionar la tecla .
- b) configurar con las teclas  y  uno de los siguientes valores:
  - “OFF” . Función sensor pellet deshabilitada;
  - “ON” . Función sensor pellet habilitada. La pantalla comunicará el momento recomendado de recarga del depósito de pellet.
- c) Presionar la tecla  para confirmar los datos configurados.

### 5.2 Timer

Es posible configurar, habilitar y asignar los distintos días de la semana, los programas personalizados para el encendido y/o el apagado automático de la estufa.

























Es posible configurar hasta seis programas personalizados.

Para cada programa se puede configurar: hora de encendido, hora de apagado y temperatura deseada.

A cada día de la semana es posible asignarle hasta tres programas.

Los días de la semana son identificados por números: Lunes = “d1”, Martes = “d2”;...; Domingo = “d7”.

#### 5.2.1 Configuración de los programas

- a) Actuando en las teclas de flecha   ir al menú setup  y presionar la tecla .
- b) Seleccionar la contraseña “7” con la tecla  y confirmar con la tecla .
- c) Seleccionar el submenú [2] y confirmar con la tecla .
- d) Desplazar con las teclas  y  los programas P1...P6; seleccionar con la tecla  el que se quiere modificar;
- e) Parpadeará el valor de la hora de encendido; modificar el valor con las teclas  y  y presionar la tecla .
- f) Parpadeará el valor de los minutos; modificar con las teclas  y  y presionar la tecla .
- g) Parpadeará el valor de la hora de apagado; modificar el valor con las teclas  y  y presionar la tecla .
- h) Parpadeará el valor de los minutos; modificar con las teclas  y  y presionar la tecla .
- i) Parpadeará el valor de la temperatura deseada; modificar el valor con las teclas  y .
- j) Presionar la tecla  para confirmar los datos configurados.

### 5.2.2 Asignar los programas a los días

Con esta función es posible asignar hasta tres programas diferentes a un determinado día.

- Actuando en las teclas de flecha ◀ ▶ ir al menú setup ⚙️ y presionar la tecla ⏪;
- Seleccionar la contraseña "7" con la tecla + y confirmar con la tecla ⏪;
- Seleccionar el submenú [1] y confirmar con la tecla ⏪;
- Elegir con las teclas + y - el día [d1]...[d7] al cual se quieran asociar los programas;
- Seleccionarlo con la tecla ⏪;
- Parpadeará el valor del primer programa para asignar: P1...P6 u "OFF" para deshabilitarlo;
- Modificar el valor con las teclas + y - y presionar la tecla ▶;
- Parpadeará el valor del segundo programa para asignar: P1...P6 u "OFF" para deshabilitarlo;
- Modificar el valor con las teclas + y - y presionar la tecla ▶;
- Parpadeará el valor del tercer programa para asignar: P1...P6 u "OFF" para deshabilitarlo;
- Modificar el valor con las teclas + y - y presionar la tecla ⏪ para confirmar los datos configurados.

### 5.2.3 Habilitación/deshabilitación timer

- Utilizando las teclas de flecha ◀ ▶ ir al menú del Timer ⌚.
- Confirmar con la tecla ⏪;
- Desplazar con las teclas + y - y seleccionar: "ON" para habilitar el timer u "OFF" para deshabilitarlo.
- Presionar la tecla ⏪ para confirmar la selección.

Cuando el timer está habilitado aparecerá el icono fijo ⌚ para indicar que el timer está activo.

### 5.3 Función ahorro "eco mode"

Habilitando esta función se hace que la estufa, al alcanzar la temperatura deseada en el ambiente, se apague. Si esta función no está habilitada, la estufa modula el propio funcionamiento para mantener la temperatura deseada consumiendo lo menos posible.

La función "Eco Mode" está disponible solo en la configuración 1.

Para habilitar/deshabilitar esta función:

- Actuando en las teclas de flecha ◀ ▶ ir al menú setup ⚙️ y presionar la tecla ⏪;
- Seleccionar la contraseña "7" con la tecla + y confirmar con la tecla ⏪;
- Seleccionar el submenú [7] y confirmar con la tecla ⏪.
- Configurar con las teclas + y - uno de los siguientes valores:
  - Eco** → Habilita la función "Eco Mode"
  - Off** → Deshabilita la función "Eco Mode"
- Presionar la tecla ⏪ para confirmar los datos configurados.

### 5.4 Función delta de reencendido

El Delta de reencendido es el número de grados por debajo de la temperatura de apagado por encima de la cual la estufa se reenciende automáticamente. Por ejemplo, si la estufa está configurada para apagarse a 20°C (Eco Mode activo) y se configura un "Delta de reencendido" de 4°C, la estufa se encenderá nuevamente cuando se detecte una temperatura inferior o igual a 16°C.

Para modificar el valor del delta de reencendido:

- Actuando en las teclas de flecha ◀ ▶ ir al menú setup ⚙️ y presionar la tecla ⏪;
- Seleccionar la contraseña "7" con la tecla + y confirmar con la tecla ⏪;
- Seleccionar el submenú [8] y confirmar con la tecla ⏪;
- Parpadeará el valor; modificarlo con las teclas + y - (0,5 ... 5,0°C);
- Presionar la tecla ⏪ para confirmar el dato configurado;

## 5.5 Reencendido después de la interrupción de la corriente

En caso de interrupción de la corriente eléctrica, la estufa se encenderá de nuevo automáticamente, comprobando las condiciones de seguridad, cuando se retome la alimentación.

## 5.6 Función “bloqueo teclado”

Con esta función es posible bloquear el uso del panel de mandos para evitar modificaciones accidentales. Para habilitar/deshabilitar esta función:

- a) Actuando en las teclas de flecha ◀ ▶ ir al menú setup ⚙ y presionar la tecla ⏪;
- b) Seleccionar la contraseña “7” con la tecla + y confirmar con la tecla ⏪;
- c) Seleccionar el submenú [10] y confirmar con la tecla ⏪.
- d) Configurar con las teclas + y - uno de los siguientes valores:
  - “Off” → Bloqueo del teclado desactivado
  - “Lo” → Permanece habilitada solo la tecla de encendido/apagado ⏻
  - “Hi” → Bloqueo del teclado activado
- . Presionar la tecla ⏪ para confirmar los datos configurados.

## 5.7 función antihielo



(solo en la configuración 1)

Es posible configurar una temperatura mínima por debajo de la cual la estufa se enciende (fuera de las franjas horarias configuradas, y solo si el timer está activado). Para modificar el valor de la temperatura de "antihielo":

















- a) Actuando en las teclas de flecha ◀ ▶ ir al menú setup ⚙ y presionar la tecla ⏪;
- b) Seleccionar la contraseña “7” con la tecla + y confirmar con la tecla ⏪;
- c) Seleccionar el submenú [9] y confirmar con la tecla ⏪.
- d) Parpadeará el valor; modificarlo con las teclas + y - (OFF; 3...20°C);
- e) Presionar la tecla ⏪ para confirmar el dato configurado;

## 6 GESTIÓN DE LAS ALARMAS

En el caso en que se compruebe una anomalía en el funcionamiento, se activa el siguiente procedimiento:

- 1) alarma acústica (bip);
- 2) se ilumina uno de los siguientes ledes de sistema:   ;
- 3) si la anomalía está relacionada a un error, la estufa se apagará.

La presión prolongada de la tecla "anular"  permite la visualización en el display del código de error:

CÓDIGO ERROR/AVISO	DESCRIPCIÓN	POSIBLES CAUSAS	LED
E001	Panel de mandos defectuoso	Defecto en el panel de mandos	
E002	Error de comunicación señal del control remoto	Defecto en el panel de mandos	
E004	Error de comunicación	Cable de conexión entre la ficha y el panel de mandos interrumpido o desconectado. Si aparece durante el cambio de configuración, ignorar este error	
E101	Error de falta de encendido	Falta de pellet Calidad del pellet Sistema de encendido dañado Brasero sucio	
E105	Alarma sonda pellet	Sonda de pellet desconectada o defectuosa	
E108	Error interruptor de seguridad	Sensor/es conectado/s a I01 (ref. esquema eléctrico) Problemas de recalentamiento del depósito de pellet Sensor conectado abierto	
E109	Error de presión o de seguridad eléctrica	Sensor/es conectado/s a I02 (ref. esquema eléctrico) Sistema de evacuación de humos sucio Guarniciones de sujeción desgastadas Aire comburente insuficiente	
E106	Mal funcionamiento de la sonda de temperatura	Sonda de aire defectuosa Problemas de recalentamiento	
CÓDIGO ERROR/AVISO	DESCRIPCIÓN	POSIBLES CAUSAS	LED
E111	Mal funcionamiento de la sonda de humos	Sonda de temperatura de los humos defectuosa	
A001	Nivel pellet bajo ( <i>icono parpadeante</i> )	Pellet en agotamiento	
	Nivel pellet bajo	Pellet agotado	
A002	Aviso de mantenimiento programado. (icono parpadeante)	Periódicamente la estufa requiere que se realice un mantenimiento por parte de un técnico especializado	
A004	Nivel de batería bajo	La batería tampón (mod. CR2032) a bordo de la ficha electrónica está descargada *	
A007	Mal funcionamiento del sensor de presión. (icono parpadeante)	Sensor de presión o tarjeta dañados.	
----	Limpieza de la estufa	Cámara de combustión, brasero o sistema de evacuación de los humos sucios. Tubos de detección de la presión desconectados u obstruidos. Entrada de aire comburente obstruida.	
----	Error de falta de encendido	Pellet agotados; Resistencia de encendido averiada; Guarniciones consumidas; Posición del brasero incorrecta	

Luego de haber comprobado el tipo de mensaje es posible reiniciar la alarma presionando por algunos instantes la tecla de encendido/apagado .

Eventualmente, si el código de error es "E108", antes de reiniciar la alarma, reactivar el termostato de rearme manual colocado en la parte de atrás de la estufa (Fig. 6.1) (a cargo del Centro de Asistencia Técnico).



Fig. 6.1



Antes de proceder con un nuevo encendido verificar que:

- la estufa se ha enfriado;
- el brasero está limpio y no está obstruido con ningún residuo de cenizas o pellet;
- el brasero está correctamente posicionado en su sede;
- las puertas del hogar y del depósito están perfectamente cerradas.

Antes de proceder con un nuevo encendido verificar que:

- la estufa se ha enfriado
- el brasero está limpio y no está obstruido con ningún residuo de cenizas o pellet
- el brasero está correctamente posicionado en su sede
- las puertas del hogar y del depósito están perfectamente cerradas.

\* En caso de black out, con el restablecimiento de la energía eléctrica, será necesario configurar nuevamente la estufa (véase pár. “3.3 Configuraciones iniciales” del presente manual).





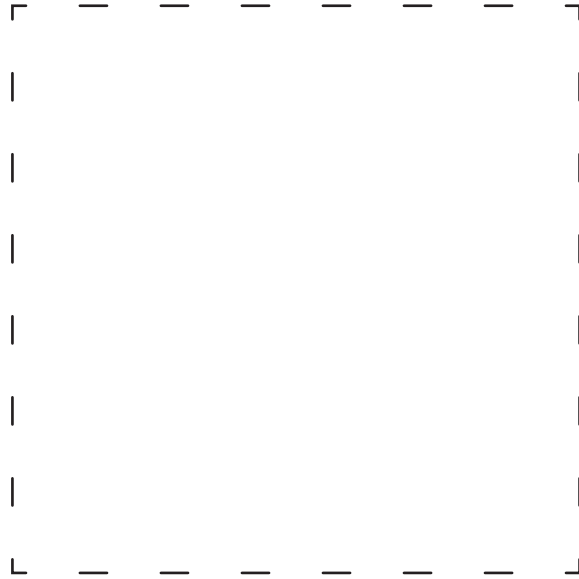

Palazzetti Lelio s.p.a.  
Via Roveredo, 103  
cap 33080 - Porcia (PN) - ITALY  
Internet: [www.palazzetti.it](http://www.palazzetti.it)

Palazzetti si riserva di variare in qualunque momento e senza preavviso i propri prodotti nell'intento di migliorarli senza pregiudicarne le caratteristiche essenziali.

Palazzetti reserves the right to change its products at any time and without notice in order to improve them without compromising their essential characteristics.

Palazzetti behält sich das Recht vor, seine Produkte jederzeit und ohne vorherige Ankündigung zu ändern, um sie zu verbessern, ohne ihre grundlegenden Eigenschaften zu beeinträchtigen.

Palazzetti se réserve le droit de modifier ses produits à tout moment et sans préavis afin de les améliorer sans en compromettre les caractéristiques essentielles.

Palazzetti se reserva el derecho de variar de cualquier modo y sin preaviso los propios productos en el intento de mejorar sin perjudicar las características esenciales.